

SAMSUNG

MODE D'EMPLOI

SM-R860	SM-R865F
SM-R870	SM-R875F
SM-R880	SM-R885F
SM-R890	SM-R895F

Table des matières

Démarrage

- 5 À propos de la Galaxy Watch4 Classic / Galaxy Watch4**
- 5 À lire avant utilisation**
- 11 Présentation de l'appareil**
 - 11 Contenu du coffret
 - 12 Watch
 - 15 Chargeur sans fil
- 16 Charger la batterie**
 - 16 Chargement sans fil
 - 17 Charger la batterie avec la fonction Partage d'énergie sans fil
 - 19 Conseils et précautions pour le chargement de la batterie
- 20 Installer la Watch**
 - 20 Mettre la Watch au poignet
 - 20 Conseils et précautions à propos du bracelet
 - 21 Attacher le bracelet
 - 22 Comment porter la Watch pour obtenir des mesures précises
- 24 Allumer et éteindre la Watch**
- 25 Connecter la Watch à votre smartphone**
 - 25 Installer l'application Galaxy Wearable
 - 25 Connecter la Watch à un smartphone via Bluetooth
 - 27 Connexion à distance

27 Commander l'écran

- 27 Cadran
- 28 Écran tactile
- 29 Disposer les éléments à l'écran
- 30 Allumer et éteindre l'écran
- 30 Passer d'un écran à l'autre
- 31 Écran de verrouillage

32 Watch

- 32 Écran Horloge
- 32 Modifier l'écran Horloge
- 33 Activer la fonction Always On Display
- 33 Activer le mode Montre seulement

34 Notifications

- 34 Volet des raccourcis
- 34 Afficher les notifications entrantes
- 35 Sélectionner des applications pour la réception des notifications

35 Volet des raccourcis

37 Saisir du texte

- 37 Introduction
- 38 Dicter du texte
- 38 Saisir du texte manuscrit
- 39 Saisir du texte avec le clavier
- 39 Paramétrer la langue de saisie

Applications et fonctions

40 Installer et gérer les applications

41 Messages

43 Téléphone

45 Contacts

46 Samsung Pay

47 Samsung Health

47 Introduction

47 Activité quotidienne

49 Pas

50 Exercice

55 Sommeil

57 Cardio

59 Stress

60 Oxygène dans le sang

63 Composition corporelle

66 Nourriture

67 Eau

67 Partage

68 Santé femmes

68 Param.

69 Samsung Health Monitor

69 Introduction

69 Précautions à prendre pour mesurer la tension artérielle et l'ECG

72 Démarrer la mesure de la tension artérielle

74 Démarrer la mesure de l'ECG

76 GPS

77 Musique

78 Contrôleur média

78 Introduction

78 Contrôler le lecteur de musique

78 Contrôler le lecteur vidéo

79 Reminder

79 Calendrier

80 Bixby

81 Météo

81 Alarme

82 Horloge mondiale

82 Minuteur

83 Chronomètre

83 Galerie

83 Importer et exporter des images

84 Afficher des images

84 Supprimer des images

85 Localisation de téléphone

85 Localiser ma montre

86 Envoyer un message SOS

86 Introduction

86 Enregistrer les contacts d'urgence

87 Envoyer un message SOS

87 Envoyer un message SOS en cas de chute

88 Arrêter la diffusion des messages SOS

89 Enregistreur vocal

90 Calculatrice

90 Boussole

90 Contrôleur des écouteurs

91 Contrôleur de l'appareil photo

91 Samsung Global Goals

92 Paramètres

- 92 Introduction
- 92 Connexions
- 95 Notifications
- 95 Sons et vibration
- 96 Écran
- 97 Samsung Health
- 97 Fonctions avancées
- 98 Batterie
- 98 Applications
- 99 Général
- 100 Accessibilité
- 101 Sécurité
- 101 Confidentialité
- 101 Localisation
- 101 Compte et sauvegarde
- 102 Mise à jour logicielle
- 102 Astuces et didacticiels
- 102 À propos de la montre

- 107 Batterie
- 108 Gestion du contenu
- 108 Forfaits mobiles (modèles LTE (4G))
- 109 Général
- 109 Accessibilité
- 109 Compte et sauvegarde
- 110 Mise à jour logicielle montre
- 110 À propos de la montre

110 Localiser ma montre

111 Astuces et manuel utilisateur

111 Boutique

Annexe

112 Dépannage

116 Retirer la batterie

Galaxy Wearable

103 Introduction

104 Cadrons

105 Écran Applis

105 Cartes

106 Volet des raccourcis

106 Paramètres de la montre

- 106 Introduction
- 106 Notifications
- 107 Son et vibreur
- 107 Écran
- 107 Fonctions avancées

Démarrage

À propos de la Galaxy Watch4 Classic / Galaxy Watch4



La Galaxy Watch4 Classic / Galaxy Watch4 (ci-après dénommée la Watch) est une montre intelligente capable d'analyser vos exercices physiques et de gérer votre santé, tout en vous permettant d'utiliser un grand nombre d'applications pratiques pour passer des appels et écouter de la musique. Vous pouvez facilement naviguer entre les différentes fonctions à l'aide du cadran, lancer une fonction en appuyant simplement sur l'écran et également changer l'écran Horloge au gré de vos envies.

Vous pouvez utiliser votre Watch après l'avoir connectée à votre smartphone.

À lire avant utilisation

Veillez lire attentivement ce mode d'emploi, afin de pouvoir utiliser l'appareil correctement et en toute sécurité.

- Les descriptions sont basées sur les paramètres par défaut de votre appareil.
- En fonction de votre zone géographique, de votre opérateur, des caractéristiques du modèle ou de la version logicielle, certains contenus peuvent différer par rapport à votre appareil.
- Une connexion à un réseau Wi-Fi ou mobile peut être nécessaire pour utiliser certaines applications ou fonctions.
- Les contenus de qualité élevée nécessitant une forte utilisation du processeur et de la mémoire vive peuvent avoir une incidence sur les performances générales de l'appareil. Les applications en rapport avec ces contenus peuvent ne pas fonctionner correctement selon les caractéristiques de l'appareil et les conditions d'utilisation.
- Samsung ne peut être tenu responsable des problèmes de performance relatifs aux applications fournies par des prestataires autres que Samsung.
- Samsung ne peut être tenu responsable des problèmes de performance ou des incompatibilités découlant de la modification des paramètres de registre par l'utilisateur. Toute tentative de personnalisation du système d'exploitation peut entraîner des problèmes de fonctionnement de l'appareil ou de ses applications.

- Les logiciels, sons, fonds d'écran, images, ainsi que les autres contenus multimédia fournis avec cet appareil sont concédés sous licence et leur usage est soumis à une utilisation limitée. L'extraction et l'utilisation de ces éléments à des fins commerciales ou autres constituent une infraction au regard des lois sur les droits d'auteur. Les utilisateurs sont entièrement responsables de toute utilisation illégale d'un contenu multimédia.
- Les services de données tels que l'envoi ou la réception de messages, le téléchargement ou le chargement de données, la synchronisation automatique ou l'utilisation de services de localisation peuvent occasionner des frais supplémentaires, en fonction de l'offre à laquelle vous avez souscrit dans le cadre de votre forfait. Pour les transferts de données volumineux, il est recommandé d'utiliser la fonction Wi-Fi.
- Les applications fournies par défaut avec l'appareil peuvent être modifiées ou ne plus être disponibles, et ce, sans préavis. Si vous avez des questions à propos d'une application fournie avec l'appareil, contactez un centre de service après-vente Samsung. Pour les applications installées par l'utilisateur, contactez les opérateurs.
- Le système d'exploitation de cet appareil est différent de celui des séries Galaxy Watch précédentes, et vous ne pouvez pas utiliser les contenus achetés précédemment en raison de problèmes de compatibilité.
- Les caractéristiques du modèle et les services pris en charge peuvent varier en fonction de votre zone géographique.
- Toute modification du système d'exploitation de l'appareil ou installation de logiciels non officiels peut entraîner des dysfonctionnements et corrompre vos données. Ces actions constituent des violations de l'accord de licence Samsung et annuleront votre garantie.
- Selon le fabricant et le modèle de smartphone que vous connectez à votre Watch, il est possible que certaines fonctions ne soient pas conformes à la description qu'en fait ce mode d'emploi.
- Selon votre zone géographique ou votre opérateur, une protection d'écran est ajoutée pour protéger l'écran pendant la production et la distribution. Tout dégât occasionné à la protection d'écran n'est pas couvert par la garantie.
- L'écran tactile est parfaitement visible, même en plein soleil, en ajustant automatiquement la plage de contraste en fonction de l'environnement. En raison de la nature du produit, l'affichage d'images fixes pendant des périodes prolongées peut entraîner l'apparition d'images rémanentes ou d'images fantômes.
 - Il est recommandé de ne pas utiliser d'images fixes sur tout ou partie de l'écran tactile pendant des périodes prolongées et d'éteindre l'écran tactile lorsque l'appareil n'est pas utilisé.
 - Réglez l'écran tactile afin qu'il s'éteigne lorsque vous ne vous l'utilisez pas. Dans la liste des applications de la Watch, appuyez sur  (Paramètres) → Écran → Veille de l'écran, puis sélectionnez la durée à l'issue de laquelle l'écran doit s'éteindre.
 - Pour paramétrer votre écran tactile afin que la luminosité de l'écran soit ajustée automatiquement en fonction de votre environnement, depuis la liste des applications de la Watch, appuyez sur  (Paramètres) → Écran, puis sur le curseur **Luminosité automatique** pour activer cette fonction.

- Selon votre zone géographique ou votre modèle, certains appareils doivent obligatoirement recevoir l'approbation de la FCC (Federal Communications Commission).
Si votre appareil est approuvé par la FCC, vous pouvez afficher l'identifiant FCC de la Watch. Depuis la liste des applications de la Watch, appuyez sur  (Paramètres) → À propos de la montre → Appareil pour afficher l'identifiant FCC. Si votre appareil n'a pas d'identité FCC, cela signifie que sa vente n'a pas été autorisée aux États-Unis ou sur ses territoires et ne peut être apporté aux États-Unis que pour l'usage personnel de son propriétaire.
- L'utilisation d'appareils mobiles dans un avion ou sur un bateau peut être soumise à des directives et des restrictions fédérales et locales. Vérifiez auprès des autorités compétentes et suivez toujours les instructions de l'équipage pour savoir quand et comment vous pouvez utiliser votre appareil.
- Votre appareil contient des aimants. Respectez une distance de sécurité entre votre appareil et les objets pouvant être affectés par ces aimants, comme des cartes de crédit ou des implants médicaux. Si vous portez un implant médical, consultez votre médecin avant toute utilisation.

Conserver la résistance de l'appareil à l'eau et à la poussière

Votre appareil est résistant à l'eau et à la poussière. Pour conserver la résistance de l'appareil à l'eau et à la poussière, suivez les conseils présentés ci-dessous. Si vous ne suivez pas les conseils ci-dessous, votre appareil risque d'être endommagé et ses performances, y compris sa résistance à l'eau, ne seront plus garanties.

- N'exposez pas votre appareil à des liquides autres que l'eau douce ou à des produits chimiques, tels que de la crème solaire, du désinfectant pour les mains, des cosmétiques, de l'eau savonneuse, des détergents, de l'huile, du parfum, du café ou des boissons.
- Ne restez pas sous l'eau, ne plongez pas et ne pratiquez pas de sports nautiques, tels que le ski nautique, le surf, le saut dans l'eau, et ne nagez pas et n'utilisez pas l'appareil dans des eaux rapides, telles qu'une rivière.
- N'exposez pas l'appareil directement à de l'eau en forts mouvements comme l'eau d'un robinet. Ne soumettez pas soudainement l'appareil à une pression d'eau excessive comme lors d'une plongée.
- Il est recommandé de nager dans une piscine ou dans un endroit où le niveau d'eau n'est pas profond (environ 1,5 m).
- Certification de la classification de résistance à l'eau 5ATM : l'appareil a été testé en l'immergeant dans 50 m d'eau douce pendant 10 minutes, en le laissant immobile sans aucun mouvement, pour répondre aux exigences de la norme ISO 22810:2010. La résistance à l'eau n'est pas garantie en cas d'utilisation de l'appareil dans des conditions différentes de celles prévues par la norme.

- Certification de la classification de résistance à l'eau IP68 : l'appareil a été testé en l'immergeant dans 1,5 m d'eau douce pendant 30 minutes, en le laissant immobile sans aucun mouvement, pour répondre aux exigences de la norme IEC 60529. La résistance à l'eau n'est pas garantie en cas d'utilisation de l'appareil dans des conditions différentes de celles prévues par la norme.
- Si l'appareil est heurté ou endommagé, sa résistance à l'eau peut être compromise.
- Si vous utilisez l'appareil alors qu'il est mouillé ou que vos mains le sont, ses performances et son apparence peuvent être altérées. Séchez-les soigneusement avec un chiffon sec avant de manipuler l'appareil.
- Si l'appareil est exposé à de l'eau douce, séchez-le soigneusement avec un chiffon propre et doux.
- Si l'appareil est exposé à des liquides autres que de l'eau douce, comme de l'eau salée, du café, des boissons, de l'eau de piscine, de l'eau savonneuse, de l'huile, du parfum, de la crème solaire, du désinfectant pour les mains ou des produits chimiques, comme des cosmétiques, prenez immédiatement les mesures suivantes.

Rincez l'appareil à l'eau douce, sans laisser couler l'eau dessus, puis séchez-le soigneusement avec un chiffon propre et doux. Si vous ne respectez pas ces instructions, les performances de l'appareil, y compris sa résistance à l'eau et son apparence, peuvent en être affectées.

- Ne démontez pas votre appareil. L'étanchéité de l'appareil à l'eau et à la poussière risque d'être altérée.
- N'exposez pas votre appareil à un changement brusque de température ambiante ou de l'eau.
- Ne séchez pas votre appareil à l'aide d'un dispositif de chauffage, par exemple un sèche-cheveux.
- L'étanchéité de l'appareil à l'eau risque d'être altérée dans un sauna.
- **Si l'appareil a été immergé dans l'eau ou si le microphone ou le haut-parleur est mouillé**, il est possible que le son ne soit pas clair pendant un appel. Après avoir essuyé l'appareil soigneusement avec un chiffon sec, laissez-le complètement sécher avant de l'utiliser.
- L'écran tactile et certaines autres fonctions peuvent ne pas fonctionner correctement **si l'appareil est utilisé immergé dans l'eau**.
- **Votre appareil a été testé dans un environnement contrôlé et certifié résistant à l'eau et à la poussière dans des situations et des conditions spécifiques. (Il répond aux exigences de résistance à l'eau dans une eau de 50 m de profondeur comme décrit par la norme internationale ISO 22810:2010 et votre appareil peut être utilisé dans les eaux peu profondes. Il répond aux exigences de résistance à la poussière comme décrit dans la classification IEC 60529 IP6X)**

Précautions en cas de surchauffe

Si vous éprouvez un inconfort dû à une surchauffe lors de l'utilisation de l'appareil, cessez de l'utiliser immédiatement et retirez-le de votre poignet.

Pour éviter tout problème comme un dysfonctionnement de l'appareil, une sensation d'inconfort ou de gêne sur la peau ou un déchargement excessif de la batterie, un avertissement s'affiche sur l'appareil si celui-ci atteint une température spécifique. Lorsque l'avertissement initial s'affiche, les fonctions de l'appareil sont désactivées jusqu'à ce que l'appareil refroidisse et atteigne une température spécifique. Toutefois, la fonction d'appel d'urgence sera disponible sur le modèle LTE (4G).

Si la température de l'appareil continue d'augmenter, un second avertissement apparaît. Dans ce cas, l'appareil s'éteint. Attendez que l'appareil refroidisse et atteigne une température spécifique avant de l'utiliser. Toutefois, lorsque vous utilisez le modèle LTE (4G), la fonction appel d'urgence qui a été connectée auparavant reste active jusqu'à la fin de l'appel, même si le second avertissement apparaît.

Nettoyer et entretenir la Watch

Respectez les conseils ci-dessous pour garantir le bon fonctionnement de la Watch et lui conserver son apparence. Le non-respect de ces conseils peut endommager la Watch et entraîner des irritations cutanées.

- Éteignez la Watch et retirez le bracelet avant de le nettoyer.
- Évitez d'exposer l'appareil à la poussière, la sueur, l'encre, l'huile et aux produits chimiques tels que des cosmétiques, vaporisateurs antibactériens, nettoyants pour les mains, détergents et insecticides. Les pièces externes et internes de la Watch pourraient être endommagées ou des problèmes de performance risquent de survenir. Si votre Watch a été exposée à l'une des substances mentionnées précédemment, utilisez un chiffon doux non pelucheux pour la nettoyer.
- N'utilisez pas de savon, d'agents nettoyants, de matériaux abrasifs et d'air comprimé pour nettoyer votre Watch. Ceci pourrait endommager la Watch. Les irritations cutanées peuvent être causées par des dépôts de savon, de désinfectant ou d'agent nettoyant laissés sur la Watch.
- Pour enlever les traces de crème solaire, de lotion ou d'huile, utilisez un détergent sans savon, puis rincez et séchez soigneusement la Watch.
- Le bracelet n'est pas résistant à l'eau. Ne nagez pas et ne prenez pas de douches lorsque vous utilisez le bracelet.
- En raison des caractéristiques du revêtement en cuir, le bracelet peut produire un grincement lorsqu'il se connecte à la Watch. Ceci est normal et vous pouvez résoudre ce problème en appliquant un produit d'entretien pour le cuir sur le bracelet au point de connexion.

- Évitez d'exposer le bracelet de la Watch aux rayons directs du soleil, à des environnements chauds et humides ou à l'eau. La couleur et la forme du revêtement en cuir peuvent en être modifiées. Si le bracelet est humide, essuyez-le immédiatement à l'aide d'un chiffon doux non pelucheux et séchez-le dans un endroit bien ventilé et à l'ombre.
- Lorsque votre bracelet est taché, essuyez-le à l'aide d'un chiffon doux non pelucheux. Le cas échéant, vous pouvez humidifier un chiffon à l'eau douce.



Le bracelet fourni dépend de votre zone géographique ou du modèle. Veillez à nettoyer et entretenir correctement votre bracelet.

Prenez toutes les précautions qui s'imposent si vous êtes allergique à des matériaux de la Watch

- Samsung a fait procéder à des tests sur les composés de la Watch pouvant s'avérer nocifs par des autorités de certification internes et externes, y compris des tests de tous les matériaux en contact avec la peau, des tests de toxicité et des tests de port de la Watch.
- La Watch contient du nickel. Prenez toutes les précautions qui s'imposent si votre peau est hypersensible ou si vous êtes allergique à l'un des composants de la Watch.
 - **Nickel** : la Watch contient une faible quantité de nickel, en deçà de la valeur de référence limite établie par la réglementation REACH européenne. Vous ne pouvez pas être exposé au nickel contenu à l'intérieur de la Watch, et la Watch a réussi les tests de certification internationaux correspondants. Toutefois, si vous êtes sensible au nickel, prenez toutes les précautions qui s'imposent quand vous utilisez la Watch.
- Seuls des matériaux respectant les normes de la Commission américaine pour la sécurité des produits de consommation (CPSC), les réglementations des pays membres de la Communauté européenne et les autres normes internationales ont été utilisés pour fabriquer la Watch.
- Pour en savoir plus sur la gestion des produits chimiques par Samsung, consultez le site Web Samsung (<https://www.samsung.com/uk/aboutsamsung/sustainability/environment/>, <https://www.samsung.com/au/support/newsalert/119791/>).

Icônes d'instruction



Avertissement : situations susceptibles de vous blesser ou de blesser autrui



Attention : situations susceptibles d'endommager votre appareil ou d'autres équipements



Information : remarques, conseils d'utilisation ou informations complémentaires

Présentation de l'appareil

Contenu du coffret

Reportez-vous au guide de prise en main rapide pour connaître le contenu du coffret.



- Les éléments fournis avec la Watch et les accessoires disponibles peuvent varier en fonction de votre zone géographique ou de votre opérateur.
- Les accessoires fournis ont été spécialement conçus pour votre Watch et peuvent ne pas fonctionner avec d'autres appareils.
- L'aspect et les caractéristiques du produit peuvent faire l'objet de modifications sans préavis.
- Vous pouvez acheter d'autres accessoires auprès de votre revendeur Samsung. Avant tout achat, assurez-vous qu'ils sont compatibles avec votre Watch.
- À l'exception de la Watch, certains accessoires, peuvent ne pas présenter les mêmes garanties en termes de résistance à l'eau et à la poussière.
- Utilisez exclusivement des accessoires homologués par Samsung. L'utilisation d'accessoires non homologués peut entraîner des problèmes de performances, ainsi que des dysfonctionnements non couverts par la garantie.
- La disponibilité de l'ensemble des accessoires dépend entièrement des fabricants. Pour plus d'informations sur la disponibilité des accessoires, consultez le site Web Samsung.

Watch

► Galaxy Watch4 Classic :

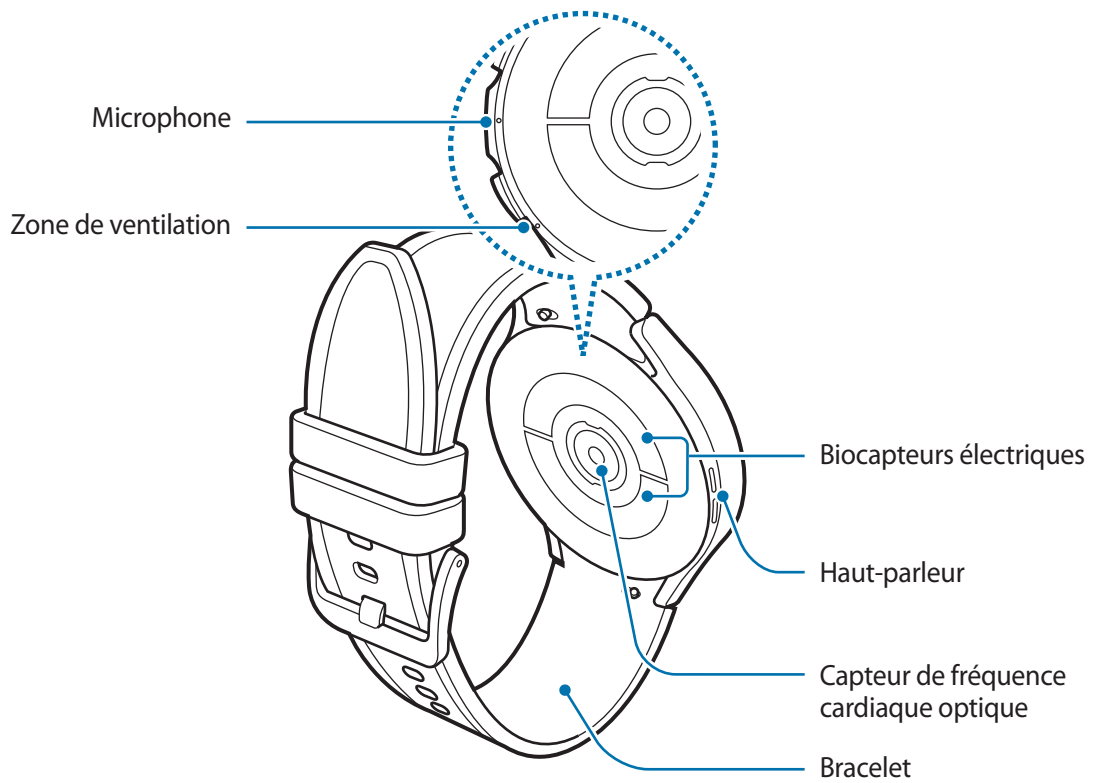
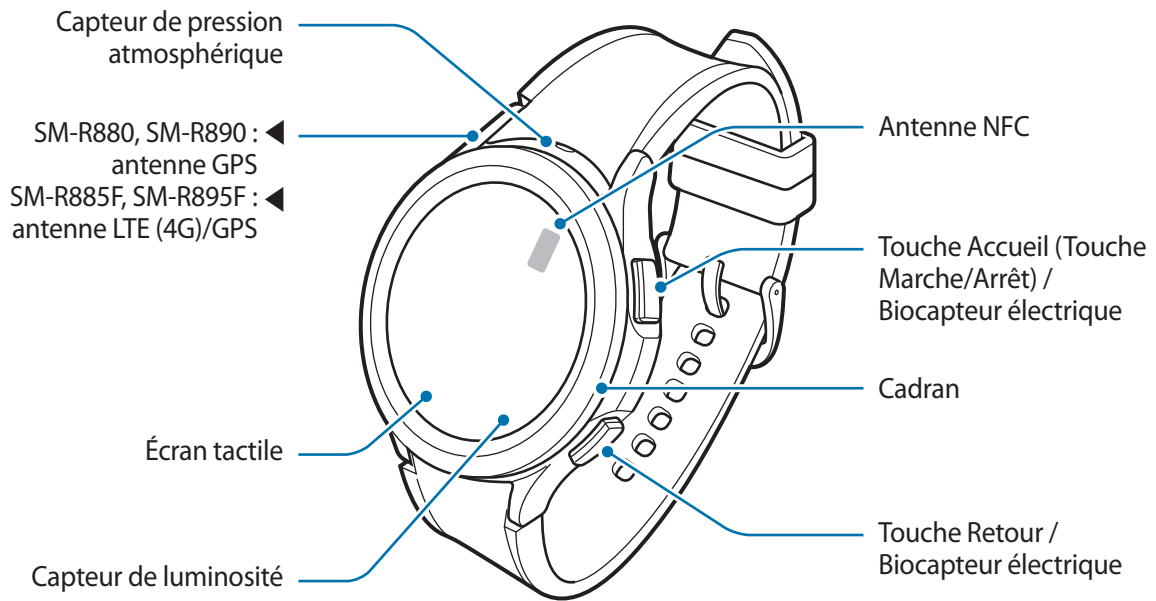

► Galaxy Watch4 :

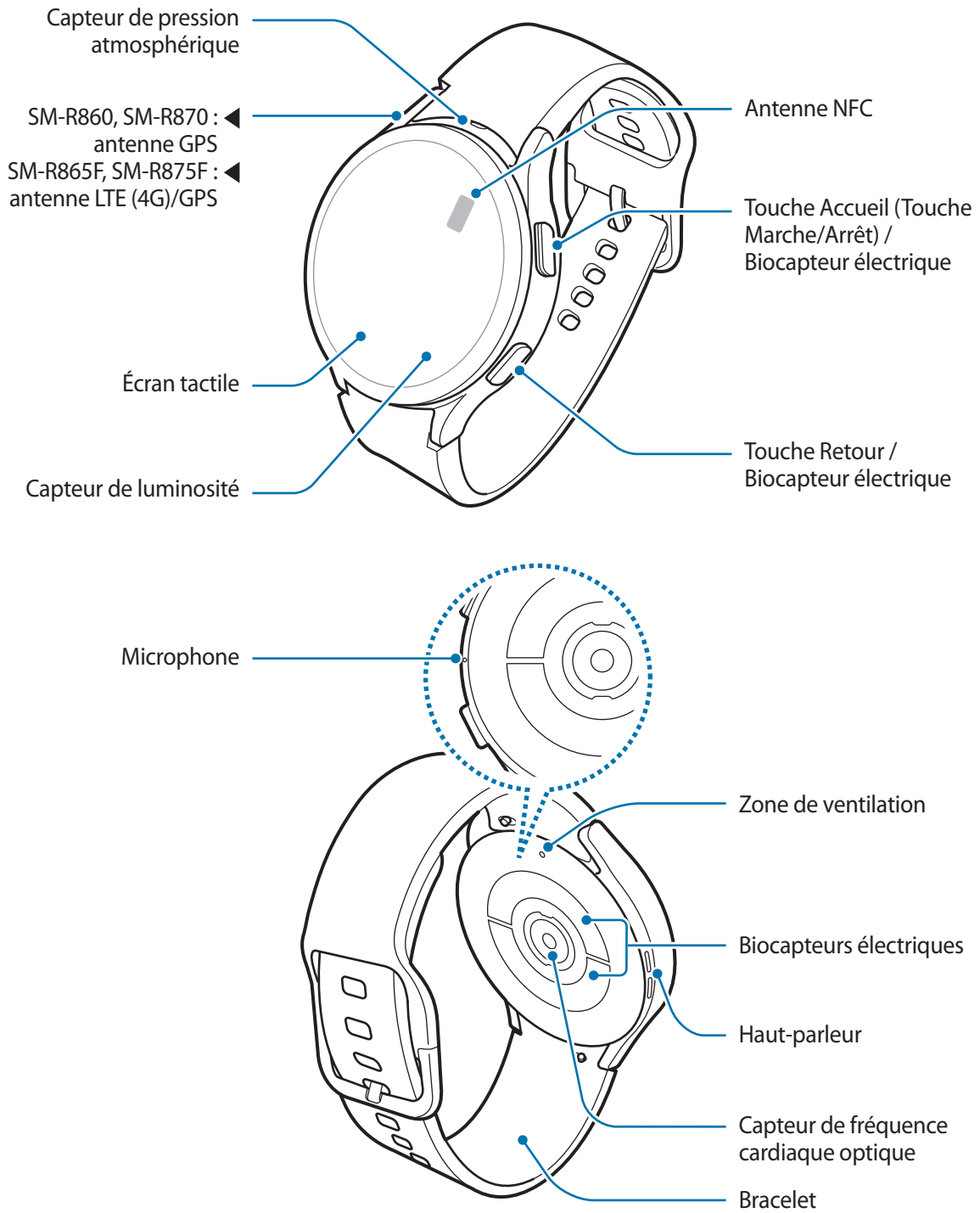



Cet appareil et certains accessoires (vendus séparément) comportent des aimants. L'American Heart Association, l'organisme américain à but non lucratif qui favorise les soins cardiaques, et la Medicines and Healthcare Products Regulatory Agency, l'agence de réglementation du Royaume-Uni des produits de santé, nous mettent en garde sur l'utilisation d'aimants et de stimulateurs cardiaques, cardioverters, défibrillateurs, pompes à insuline ou autres dispositifs médicaux électriques (collectivement dénommés « dispositifs médicaux ») à une distance inférieure à 15 cm. Si vous utilisez l'un de ces dispositifs médicaux, NE VOUS SERVEZ PAS DE CET APPAREIL ET DE CERTAINS DE SES ACCESSOIRES SANS L'AVIS DE VOTRE MÉDECIN.



- Ne rangez pas votre appareil et certains accessoires (vendus séparément) à proximité de champs magnétiques. Les cartes à puce, comme les cartes de crédit, les cartes de téléphone et les cartes d'embarquement peuvent être endommagées par les champs magnétiques.
- Quand vous utilisez les haut-parleurs, comme lors de la lecture de fichiers multimédia, ne placez pas la Watch trop près de vos oreilles.
- Assurez-vous de garder le bracelet propre. Tout contact avec de la poussière ou des colorants peut provoquer des taches sur le bracelet qui pourraient ne pas s'éliminer complètement.
- N'introduisez pas d'objets pointus dans le capteur de pression atmosphérique, la zone de ventilation, le haut-parleur ou le microphone. Cela risquerait d'altérer la résistance à l'eau de la Watch.
- Si les éléments en verre ou en acrylique sont endommagés, l'utilisation de la Watch peut entraîner des blessures corporelles. Utilisez la Watch uniquement après réparation dans un centre de service après-vente Samsung.



- Des problèmes de connectivité et de déchargement de la batterie peuvent survenir dans les situations suivantes :
 - Si vous utilisez un bracelet métallique
 - Si vous fixez des autocollants métalliques sur la zone de l'antenne de la Watch
 - Si vous recouvrez la zone de l'antenne de la Watch avec vos mains ou avec tout autre objet lors de l'utilisation de certaines fonctions, comme les appels ou la connexion de données (modèles LTE (4G))
- Ne recouvrez pas la zone du capteur de luminosité avec des accessoires d'écran tels qu'une protection d'écran ou des autocollants. Ceci risque de provoquer un dysfonctionnement du capteur.
- Lorsque vous parlez dans le microphone de la Watch, assurez-vous qu'il n'est pas obstrué.
- La zone de ventilation garantit que les pièces internes et les capteurs de la Watch fonctionnent correctement lorsque vous utilisez la Watch dans un environnement où la pression atmosphérique change.
- Le revêtement du bracelet est fabriqué en cuir naturel. Les irrégularités, les nervures et les grains du cuir du bracelet, ainsi que le changement de couleur qui peuvent survenir pendant l'utilisation, sont un phénomène naturel du cuir et en aucun cas des défauts du produit.
- Les illustrations de ce mode d'emploi correspondent à une Galaxy Watch4 Classic.

Touches

Touche	Fonction
Touche Accueil	<ul style="list-style-type: none"> • Si la Watch est éteinte, maintenir cette touche enfoncée pour l'allumer. • Si l'écran est éteint, appuyer sur cette touche pour l'allumer. • Maintenir cette touche enfoncée pour démarrer une conversation avec Bixby. Pour en savoir plus, reportez-vous à la section Utiliser Bixby. • Appuyer deux fois ou maintenir cette touche enfoncée pour démarrer l'application ou la fonction définie (⚙️ (Paramètres) → Fonctions avancées → Personnalisation des touches). • Appuyer sur cette touche pour ouvrir l'écran Horloge depuis un autre écran.
Touche Retour	<ul style="list-style-type: none"> • Si l'écran est éteint, appuyer sur cette touche pour l'allumer. • Appuyer pour démarrer la fonction définie (⚙️ (Paramètres) → Fonctions avancées → Personnalisation des touches).
Touche Accueil + Touche Retour	<ul style="list-style-type: none"> • Appuyer simultanément sur ces touches pour effectuer une capture d'écran. • Maintenir simultanément ces touches enfoncées pour éteindre la Watch.

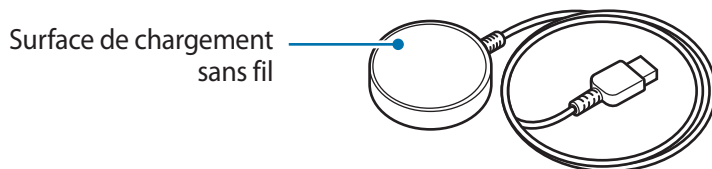

Chargeur sans fil



- ⚠️ N'exposez pas le chargeur sans fil à l'eau, car celui-ci n'a pas la même certification de résistance à l'eau et à la poussière que votre Watch.

Charger la batterie

Chargez la batterie avant d'utiliser l'appareil pour la première fois ou lorsque vous ne l'avez pas utilisé depuis un certain temps.

-  Utilisez exclusivement un chargeur et un câble homologués par Samsung et spécialement conçus pour votre Watch. L'utilisation d'un chargeur et d'un câble incompatibles peut provoquer des blessures graves ou endommager votre appareil.
- 
 - Utilisez uniquement le chargeur sans fil fourni avec l'appareil. La Watch ne peut pas être correctement rechargée avec un chargeur sans fil d'un autre fabricant.
 - Un branchement incorrect du chargeur peut sérieusement endommager l'appareil. Les dégâts résultant d'une mauvaise utilisation ne sont pas couverts par la garantie.
- 
 - Pour économiser l'énergie, débranchez le chargeur lorsque vous ne l'utilisez pas. Le chargeur n'étant pas muni d'une touche Marche/Arrêt, vous devez le débrancher de la prise de courant pour couper l'alimentation. L'appareil doit rester à proximité de la prise en cours de chargement.
 - Le socle de prise de courant doit être installé à proximité du matériel et doit être aisément accessible.
 - La Watch est équipée d'une zone de chargement sans fil. Vous pouvez charger la batterie à l'aide d'une station de chargement sans fil. La station de chargement sans fil est vendue séparément. Pour plus d'informations sur la disponibilité des stations de chargement sans fil, consultez le site Web Samsung.

Chargement sans fil

- 1 Connectez le chargeur sans fil à l'adaptateur de charge USB.
- 2 Placez la Watch sur le chargeur sans fil en centrant le dos de votre Watch sur le chargeur sans fil.

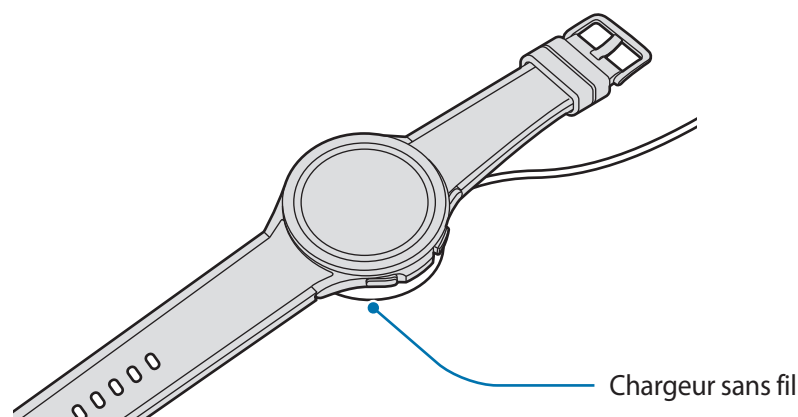

- 3 Lorsque la batterie est complètement chargée, ôtez la Watch du chargeur sans fil.

Vérifier le statut du chargement de la batterie

Vous pouvez vérifier le statut du chargement de la batterie à l'écran en cours de chargement. Si le statut du chargement ne s'affiche pas à l'écran, depuis la liste des applications, appuyez sur  (Paramètres) → Écran, puis appuyez sur le commutateur **Afficher les infos sur le niveau de charge** pour activer cette fonction.

Lorsque vous rechargez la batterie alors que la Watch est éteinte, appuyez sur n'importe quelle touche pour afficher le statut du chargement à l'écran.

Charger la batterie avec la fonction Partage d'énergie sans fil

Vous pouvez recharger votre Watch avec la batterie de votre appareil mobile qui sert de station de chargement sans fil. Vous pouvez recharger votre Watch même lorsque vous rechargez votre appareil mobile. Selon le type de coque utilisée, la fonction Partage d'énergie sans fil (Wireless PowerShare) peut ne pas fonctionner correctement. Il est recommandé de retirer la coque de l'appareil mobile avant d'utiliser cette fonction.

- 1 Activez la fonction Partage d'énergie sans fil sur l'appareil qui sert de station de chargement sans fil et centrez le dos de la Watch sur l'appareil.

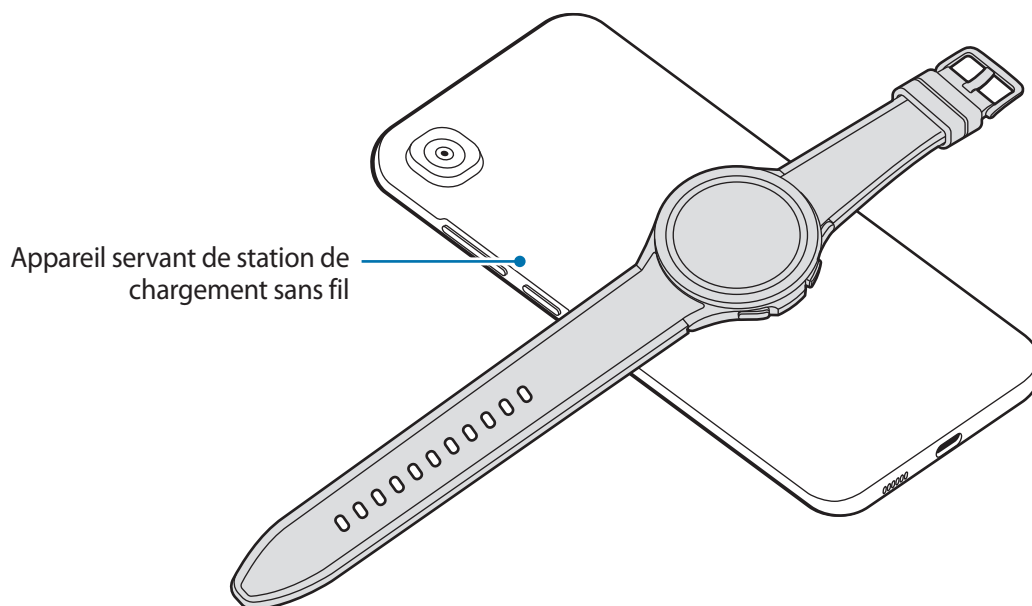

2 Une fois le chargement terminé, déconnectez la Watch de l'appareil qui sert de station de chargement sans fil.

 N'utilisez pas un casque ou des écouteurs Bluetooth lors du partage d'énergie. Cela risque d'affecter les appareils à proximité.

-  • L'emplacement de la zone de chargement sans fil peut varier selon le modèle de l'appareil. Déplacez l'appareil ou la Watch pour qu'ils se connectent correctement.
- Certaines fonctions actives lorsque vous portez la Watch ne sont pas disponibles lorsque vous utilisez la fonction de partage d'énergie.
 - Pour effectuer un chargement correct, ne déplacez pas et n'utilisez pas l'appareil qui sert de station de chargement sans fil ou la Watch en cours de chargement.
 - L'énergie chargée sur votre Watch peut être inférieure à la quantité partagée par l'appareil qui sert de station de chargement sans fil.
 - Si vous chargez la Watch tout en chargeant l'appareil qui sert de station de chargement sans fil, la vitesse de chargement peut être réduite ou la Watch peut ne pas se charger correctement selon le type de chargeur.
 - La vitesse de chargement peut varier en fonction de l'état de l'appareil qui fonctionne comme station de chargement sans fil ou des conditions ambiantes.
 - Si l'autonomie restante de l'appareil qui sert de station de chargement sans fil diminue en dessous d'un certain niveau, le partage d'énergie est interrompu.

Conseils et précautions pour le chargement de la batterie

- En cas d'obstacles entre la Watch et le chargeur sans fil, la Watch peut ne pas se charger correctement. Vérifiez l'absence de sueur, de liquide ou de poussières à leur surface avant de procéder au chargement.
- Si la batterie est complètement déchargée, vous ne pouvez pas allumer la Watch immédiatement, même si le chargeur sans fil est connecté. Rechargez la batterie pendant quelques minutes avant de l'allumer.
- Si vous utilisez simultanément plusieurs applications, des applications réseaux ou des applications qui nécessitent une connexion à un autre appareil, la batterie se déchargera rapidement. Pour éviter toute perte d'alimentation lors d'un transfert de données, utilisez toujours ces applications lorsque la batterie est parfaitement chargée.
- Lors de la connexion du chargeur sans fil à une autre source d'alimentation, comme un ordinateur ou une station de chargement multiple, la Watch risque de ne pas se recharger correctement ou la vitesse de chargement risque d'être ralentie.
- La Watch peut être utilisée en cours de chargement, mais dans ce cas, le chargement complet de la batterie risque de prendre plus de temps.
- Si l'alimentation de la Watch est instable lorsque vous l'utilisez en cours de chargement, l'écran tactile peut ne pas fonctionner. Si tel est le cas, déconnectez la Watch du chargeur sans fil.
- Il est possible que la Watch chauffe lorsqu'elle est en cours de chargement. Ce phénomène est normal et n'affecte ni la durée de vie, ni les performances de la Watch. Avant de porter la Watch au poignet ou de l'utiliser, laissez-la refroidir un instant. Si la température de la batterie devient trop élevée, le chargement risque de s'interrompre.
- Si vous rechargez la Watch alors que le chargeur sans fil est humide, la Watch risque d'être endommagée. Séchez soigneusement le chargeur sans fil avant de recharger la Watch.
- Si la Watch ne se recharge pas correctement, apportez-la dans un centre de service après-vente Samsung.
- Évitez d'utiliser un câble pour chargeur sans fil tordu ou endommagé. Si le câble pour chargeur sans fil est endommagé, ne l'utilisez pas.

Installer la Watch

Mettre la Watch au poignet

Ouvrez la boucle et mettez la Watch autour du poignet. Ajustez le bracelet à votre poignet, et refermez la boucle. Si le bracelet est trop serré, desserrez-le d'un cran.



Ne pliez pas le bracelet de manière excessive. Ceci pourrait endommager la Watch.



- Pour mesurer de façon plus précise votre condition physique, portez la Watch correctement ajustée, juste au-dessus du poignet. Pour en savoir plus, reportez-vous à la section [Comment porter la Watch pour obtenir des mesures précises](#).
- Si certains matériaux sont en contact avec l'arrière de la Watch, elle risque de l'interpréter comme si vous portiez votre Watch au poignet.
- Si le capteur à l'arrière de votre Watch et votre poignet n'entrent pas en contact pendant plus de 10 minutes, votre Watch risque de l'interpréter comme si vous ne la portiez pas au poignet.

Conseils et précautions à propos du bracelet

- Pour une mesure précise, vous devez porter la Watch ajustée au poignet. Une fois la mesure effectuée, desserrez le bracelet pour laisser circuler l'air sur votre peau. Il est recommandé de porter la Watch de sorte qu'elle ne soit ni trop lâche ni trop serrée, et qu'elle soit confortable dans des circonstances normales.
- Si vous portez la Watch pendant une durée prolongée ou lors d'un exercice physique de forte intensité, des irritations cutanées dues à certains facteurs (tels que le frottement, la pression ou l'humidité) peuvent survenir. Si vous portez votre Watch depuis longtemps, retirez-la de votre poignet pendant un certain temps pour préserver la santé de votre peau et permettre à votre poignet de se reposer.
- Des irritations cutanées peuvent survenir en raison d'une allergie, de facteurs environnementaux et de bien d'autres éléments, ou si votre peau a été exposée pendant une durée prolongée à du savon ou à de la sueur. Si cela se produit, arrêtez d'utiliser la Watch, et attendez 2 ou 3 jours que les symptômes disparaissent. Si les symptômes persistent ou s'aggravent, consultez un médecin.
- Assurez-vous que votre peau est sèche avant de mettre votre Watch au poignet. Si vous portez une Watch humide pendant une durée prolongée, votre peau peut en être affectée.
- Si vous utilisez la Watch dans l'eau, enlevez tous les résidus déposés sur votre peau ou la Watch, et séchez le tout soigneusement afin d'éviter toute irritation cutanée.
- N'utilisez aucun des accessoires dans l'eau, à l'exception de la Watch.

Attacher le bracelet

Attachez le bracelet avant d'utiliser votre Watch. Vous pouvez détacher le bracelet de la Watch pour le remplacer par un autre. Retirez le bracelet en suivant la séquence inverse de celle utilisée pour l'attacher.

 Veillez à ne pas vous blesser en faisant glisser les barrettes à ressort pour fixer ou remplacer le bracelet.

-  Le bracelet fourni dépend de votre zone géographique ou du modèle.
- La taille du bracelet fourni peut varier selon le modèle. Utilisez le bracelet correspondant à la taille de votre modèle.

1 Insérez l'une des extrémités de la barrette à ressort du bracelet à l'endroit prévu à cet effet sur la Watch.

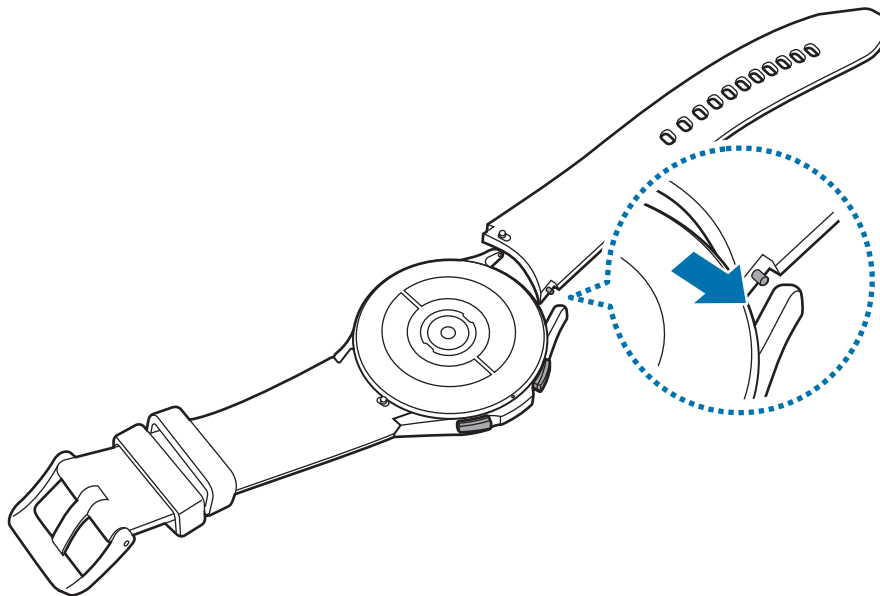

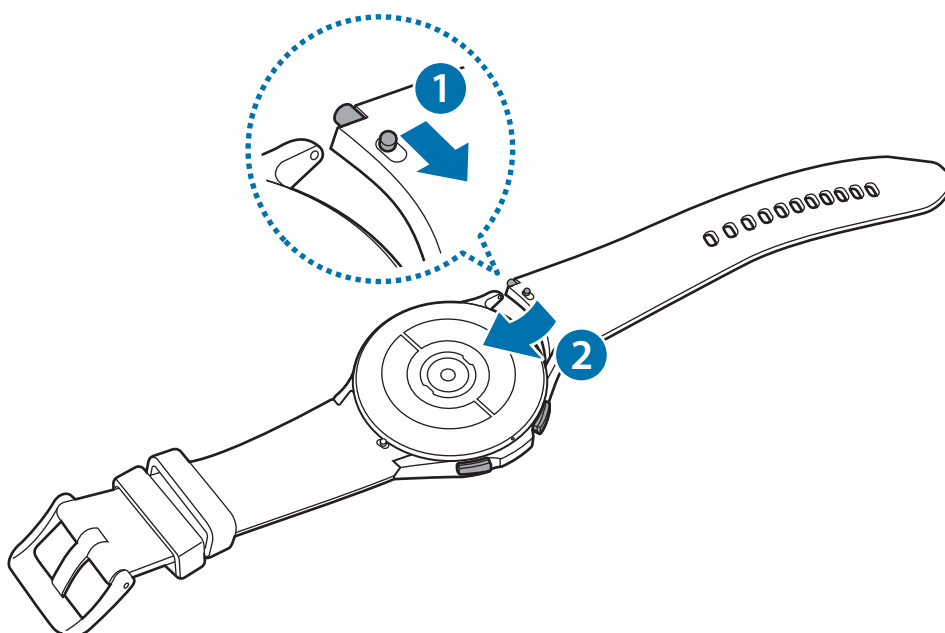

2 Faites coulisser la barrette à ressort vers l'intérieur, puis fixez le bracelet.

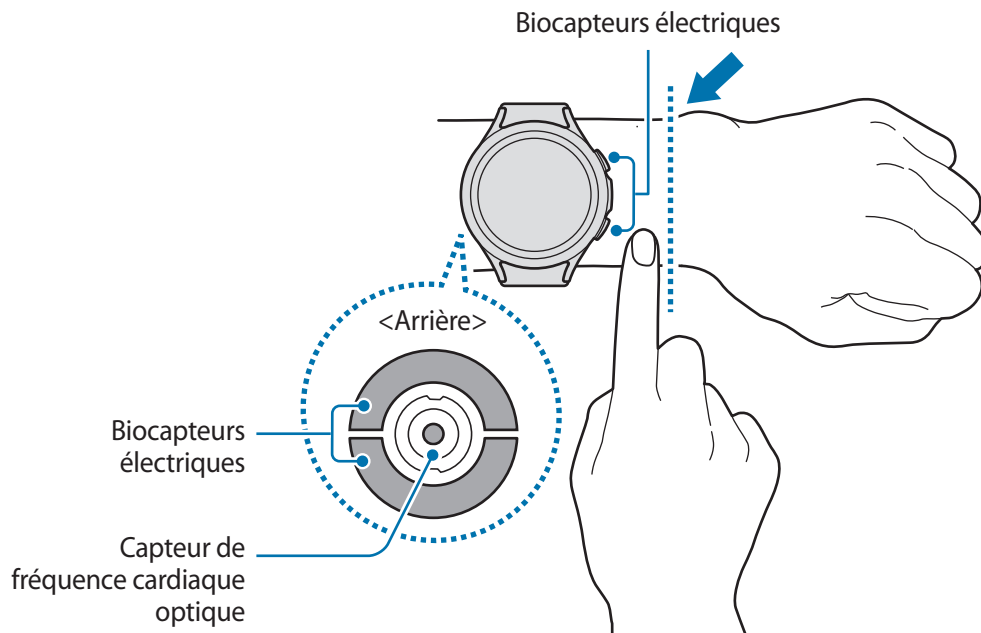

Comment porter la Watch pour obtenir des mesures précises

Pour obtenir des mesures précises, portez la Watch correctement ajustée, juste au-dessus du poignet, en ménageant un espace suffisant pour glisser un doigt en dessous, comme illustré ci-après.



-  Si vous serrez trop la Watch, des irritations cutanées risquent de survenir, et si vous ne la serrez pas assez, un frottement risque de se produire.
- Évitez tout contact direct des yeux avec les lumières du capteur de fréquence cardiaque optique. Empêchez les enfants de regarder fixement ces lumières. Ceci pourrait entraîner des troubles oculaires.
- Si la Watch devient chaude au toucher, retirez-la jusqu'à ce qu'elle refroidisse. L'exposition prolongée de la peau à une surface chaude de la Watch peut entraîner une brûlure.
- Essayez l'eau sur votre Watch et le bracelet avant de mesurer la composition corporelle et l'ECG.



- Utilisez le capteur de fréquence cardiaque uniquement pour mesurer votre fréquence cardiaque. La fiabilité du capteur de fréquence cardiaque optique peut être diminuée selon les conditions de mesure et les conditions ambiantes.
- Les températures basses peuvent affecter les mesures ; en hiver ou par temps froid, restez au chaud pour mesurer la fréquence cardiaque.
- La consommation de cigarettes ou d'alcool avant la prise des mesures peut avoir un effet sur votre fréquence cardiaque.
- Ne pas bouger, parler, ni bailler ou respirer profondément lors de la mesure de la fréquence cardiaque. Ceci risque d'entraîner une prise de mesures inexactes de la fréquence cardiaque.
- Si votre fréquence cardiaque est trop élevée ou trop basse, ceci peut avoir pour résultat des mesures inexactes.
- La mesure de la fréquence cardiaque sur un enfant peut être imprécise.
- Les mesures peuvent être inexactes sur les personnes dont les poignets sont très fins, car l'appareil n'est pas assez serré et la lumière n'est pas répartie de manière uniforme sur le capteur. Dans ce cas, portez la Watch correctement ajustée, juste au-dessus du poignet.
- Si les mesures de fréquence cardiaque ne fonctionnent pas correctement, déplacez le capteur de fréquence cardiaque optique de l'appareil à droite, à gauche, en bas ou en haut sur votre poignet, ou portez l'appareil sur la face interne du bras avec le capteur en contact direct avec la peau.
- Si le capteur de fréquence cardiaque optique et les biocapteurs électriques sont sales, nettoyez-les et réessayez. Si des corps étrangers empêchent la lumière de se refléter uniformément, la mesure peut être imprécise.
- Le capteur optique de fréquence cardiaque peut être affecté par les tatouages, les marques et les poils présents sur le poignet sur lequel vous portez votre Watch. Ces éléments peuvent empêcher votre Watch de détecter que vous la portez et ses fonctions peuvent ne pas marcher correctement. Par conséquent, portez votre Watch sur un poignet qui n'interfère pas avec ses fonctions.
- Les fonctions de mesure peuvent ne pas marcher correctement en raison de certains facteurs, tels que le blocage de la lumière du capteur de fréquence cardiaque optique, selon la luminosité de votre peau, le flux sanguin sous votre peau et la propreté de la zone du capteur.
- Pour obtenir des mesures précises, utilisez le bracelet Ridge Sport. Selon le modèle, le bracelet Ridge Sport peut être vendu séparément.

Allumer et éteindre la Watch

- Respectez toutes les consignes de sécurité et directives formulées par le personnel compétent dans les lieux où l'utilisation d'appareils mobiles est interdite, comme par exemple dans les avions et les hôpitaux.

Allumer la Watch

Pour allumer la Watch, maintenez la touche Accueil enfoncée pendant quelques secondes.

Lorsque vous allumez la Watch pour la première fois ou lorsque vous la réinitialisez, des instructions s'affichent à l'écran pour démarrer l'application Galaxy Wearable sur votre smartphone. Pour en savoir plus, reportez-vous à la section [Connecter la Watch à votre smartphone](#).

Éteindre la Watch

- Maintenez simultanément les touches Accueil et Retour enfoncées. Vous pouvez également ouvrir le volet des raccourcis en faisant glisser un doigt de haut en bas sur l'écran et en appuyant sur .

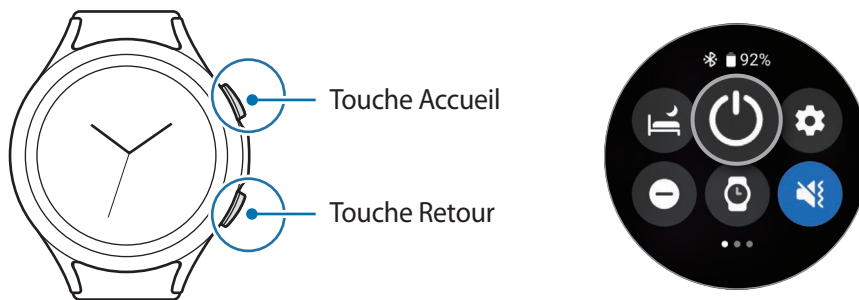

- Appuyez sur **Éteindre**.

- Vous pouvez paramétrer la Watch pour qu'elle s'éteigne lorsque vous maintenez la touche Accueil enfoncée. Depuis la liste des applications, appuyez sur  (**Paramètres**) → **Fonctions avancées** → **Personnalisation des touches**, appuyez sur **Maintien de l'appui** sous **Touche Accueil**, puis sélectionnez **Menu Éteindre**.

Forcer le redémarrage

Si votre Watch se bloque et ne répond plus, maintenez simultanément la touche Accueil et la touche Retour enfoncées pendant plus de 7 secondes afin de la redémarrer.

Connecter la Watch à votre smartphone

Installer l'application Galaxy Wearable

Pour connecter votre Watch à un smartphone, installez l'application Galaxy Wearable sur le smartphone.

Selon votre smartphone, vous pouvez télécharger l'application Galaxy Wearable sur les sites suivants :

- Smartphones Android Samsung : **Galaxy Store, Play Store**
- Autres smartphones Android : **Play Store**



- Elle est compatible avec les smartphones Android prenant en charge les services mobiles Google.
- Vous ne pouvez pas installer l'application Galaxy Wearable sur des smartphones ne prenant pas en charge la synchronisation avec une Watch. Assurez-vous que votre smartphone est compatible avec la Watch.
- La Watch ne peut pas être connectée à une tablette.

Connecter la Watch à un smartphone via Bluetooth

- 1 Allumez la Watch et balayez l'écran de bas en haut.
Les instructions pour démarrer l'application Galaxy Wearable s'affichent à l'écran.
- 2 Appuyez sur **Langue** pour sélectionner la langue à utiliser et suivez les instructions à l'écran.
- 3 Démarrez l'application **Galaxy Wearable** sur votre smartphone.
Le cas échéant, mettez à jour l'application Galaxy Wearable dans sa version la plus récente.
- 4 Appuyez sur **Démarrer**.
- 5 Sélectionnez votre Watch à l'écran.
Si le type de votre montre n'apparaît pas, appuyez sur **La mienne est absente**.
- 6 Suivez les instructions qui s'affichent à l'écran pour établir la connexion.
Lors de l'établissement de la connexion, appuyez sur **Démarrer** et suivez les instructions à l'écran pour découvrir les commandes de base de la Watch.



- L'écran de paramétrage initial peut être différent selon votre zone géographique.
- Les méthodes de connexion peuvent varier selon le type de smartphone et la version logicielle.
- La Watch étant plus petite que la plupart des smartphones, la qualité du réseau peut être moins bonne que la normale, tout particulièrement dans des zones de mauvaise réception. Si aucune connexion Bluetooth n'est disponible, la qualité de votre réseau cellulaire ou Internet peut être mauvaise et vous pouvez être déconnecté.
- Lorsque vous connectez votre Watch à un smartphone pour la première fois après l'avoir réinitialisée, il est possible que la batterie de la Watch se décharge plus rapidement lors de la synchronisation des données tels que les contacts.
- La prise en charge des smartphones et des fonctions peut varier selon votre zone géographique, votre opérateur ou le fabricant de l'appareil.
- Lorsque vous établissez une connexion Bluetooth entre votre Watch et le smartphone, l'icône d'information  apparaît en haut de l'écran Horloge.

Connecter la Watch à un nouveau smartphone

Lorsque vous connectez la Watch à un nouveau smartphone, la Watch réinitialise l'ensemble des informations personnelles. Sur le message qui apparaît avant de connecter votre Watch à un nouveau smartphone, appuyez sur **Sauvegarde des données** pour sécuriser le stockage des données.

- 1 Depuis la liste des applications, appuyez sur  (**Paramètres**) → **Général** → **Connexion au nouveau tél.** → **Continuer**.

Après réinitialisation, elle passe automatiquement en mode appairage Bluetooth.

- 2 Sur votre nouveau smartphone, démarrez l'application **Galaxy Wearable** pour établir une connexion avec votre Watch.



Si le smartphone auquel vous souhaitez vous connecter est déjà connecté à un autre appareil, démarrez l'application **Galaxy Wearable** sur votre smartphone, puis appuyez sur  → **Ajouter un nouvel appareil** pour établir une connexion avec un nouvel appareil.

Connexion à distance

La Watch et le smartphone sont connectés via la fonction Bluetooth. Vous pouvez synchroniser votre smartphone et votre Watch lorsque les deux appareils sont connectés à distance, même si aucune connexion Bluetooth n'est disponible. La connexion à distance est établie via le réseau mobile ou le Wi-Fi.

Si cette fonction n'est pas activée, démarrez l'application **Galaxy Wearable** sur votre smartphone, appuyez sur **Paramètres de la montre** → **Fonctions avancées** → **Connexion à distance**, puis appuyez sur le curseur pour activer la fonction.

Lorsque la Watch et le smartphone sont connectés à distance, l'icône d'information ⓘ apparaît en haut de l'écran Horloge.

Commander l'écran

Cadran

Votre Watch est équipée d'un cadran rotatif ou d'un cadran tactile. Tournez ou balayez le cadran dans un sens ou un autre pour contrôler facilement les différentes fonctions de la Watch.

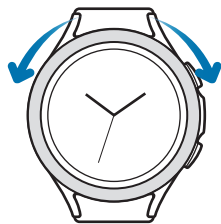

Cadran rotatif
(Galaxy Watch4 Classic)



Cadran tactile
(Galaxy Watch4)

- **Parcourir les écrans** : tournez ou balayez le cadran pour accéder aux différents écrans.
- **Sélectionner un élément** : tournez ou balayez le cadran pour passer d'un élément à un autre.
- **Régler des valeurs** : tournez ou balayez le cadran pour régler le volume ou la luminosité. Pour régler la luminosité, tournez ou balayez le cadran dans le sens horaire pour obtenir un écran plus lumineux.
- **Utiliser la fonction de téléphone ou d'alarme** : tournez ou balayez le cadran dans le sens des aiguilles d'une montre pour accepter un appel entrant ou interrompre l'alarme. Pour refuser un appel entrant ou activer la fonction de répétition d'alarme, tournez ou balayez le cadran dans le sens inverse des aiguilles d'une montre.

- ⚠ Assurez-vous de l'absence de corps étrangers, comme de la poussière ou du sable, sur le cadran rotatif.
- N'utilisez pas le cadran rotatif à proximité de matériaux magnétiques, tels que des aimants ou des bracelets magnétiques. Le cadran rotatif risque de ne pas fonctionner correctement en raison des interférences magnétiques.

🛠 Si le cadran ne fonctionne pas, apportez votre Watch dans un centre de service après-vente Samsung sans la démonter.

Écran tactile

Appuyer

Pour ouvrir une application, sélectionner un élément de menu ou appuyer sur une touche à l'écran, appuyez à l'aide d'un doigt.



Maintenir appuyé

Maintenez le doigt appuyé sur l'écran pendant au moins deux secondes pour accéder au mode d'édition ou afficher les options disponibles.

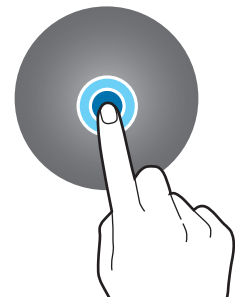

Faire glisser

Maintenez le doigt appuyé sur l'élément à déplacer, puis faites-le glisser jusqu'à l'emplacement souhaité.

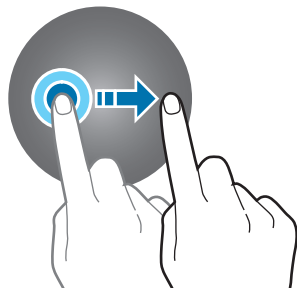

Appuyer deux fois

Appuyez à deux reprises rapprochées pour effectuer un zoom avant ou arrière sur une image.



Écarter et rapprocher les doigts

Placez deux doigts sur l'écran et écartez-les ou rapprochez-les, pour effectuer un zoom avant ou arrière sur une image.



Balayer

Balayez l'écran vers la gauche ou la droite pour afficher d'autres volets.

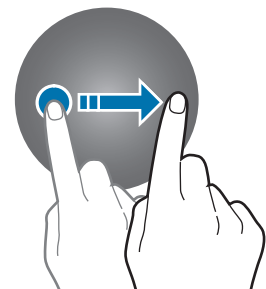

- ⚠ • Évitez tout contact de l'écran tactile avec d'autres appareils électroniques. Les décharges électrostatiques peuvent provoquer des dysfonctionnements de l'écran tactile.
- Pour éviter d'endommager l'écran tactile, n'appuyez pas dessus avec un objet pointu et n'exercez aucune pression excessive avec vos doigts.
- Il est recommandé de ne pas fixer des images sur tout ou partie de l'écran tactile pendant des périodes prolongées. Cela pourrait entraîner l'apparition d'images rémanentes.
- 👉 • Il se peut que la Watch ne reconnaisse pas la saisie tactile près des bords de l'écran, hors de la zone de saisie dédiée.
- L'écran tactile peut ne pas être disponible lorsque le mode Verrouillage dans l'eau est activé.

Disposer les éléments à l'écran

L'écran Horloge est le point de départ de l'écran d'accueil qui comporte plusieurs pages.

Vous pouvez afficher les cartes ou ouvrir le volet des raccourcis en balayant l'écran vers la gauche ou la droite, ou en utilisant le cadran.

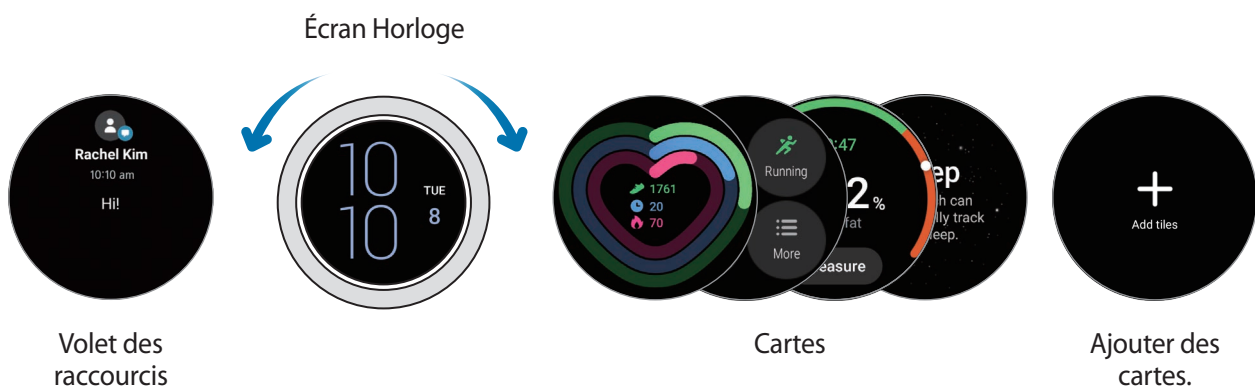

- 👉 Les cartes et les volets disponibles, ainsi que leur disposition, peuvent varier en fonction de votre version logicielle.

Utiliser les cartes

Pour ajouter une carte, balayez l'écran vers la gauche, appuyez sur **Ajout de cartes**, puis sélectionnez une carte.



Lorsque vous maintenez le doigt appuyé sur une carte, vous pouvez accéder au mode d'édition pour modifier la disposition des cartes ou en supprimer.

- **Déplacer la carte** : maintenez le doigt appuyé sur une carte et glissez-la vers l'emplacement souhaité.
- **Supprimer la carte** : maintenez le doigt appuyé sur la carte à supprimer, puis appuyez sur .

Allumer et éteindre l'écran

Allumer l'écran

Pour allumer l'écran, utilisez l'une des méthodes suivantes :

- **Allumer l'écran avec les touches** : appuyez sur la touche Accueil ou la touche Retour.
- **Allumer l'écran avec le cadran** : tournez le cadran. Si l'écran ne s'allume pas après avoir tourné le cadran, appuyez sur  (Paramètres) depuis la liste des applications, puis sur **Écran**, et enfin sur le curseur **Tourner le cadran pour activer** sous l'option **Activation écran** pour l'allumer (Galaxy Watch4 Classic).
- **Allumer l'écran en appuyant dessus** : appuyez sur l'écran. Si l'écran ne s'allume pas après avoir appuyé sur l'écran, appuyez sur  (Paramètres) depuis la liste des applications, puis sur **Écran**, et enfin sur le curseur **Toucher l'écran pour activer** sous l'option **Activation écran** pour l'allumer.
- **Allumer l'écran en soulevant le poignet** : soulevez le poignet sur lequel vous portez la Watch. Si l'écran ne s'allume pas après avoir soulevé votre poignet, appuyez sur  (Paramètres) depuis la liste des applications, puis sur **Écran**, et enfin sur le curseur **Lever le poignet pour activer** sous l'option **Activation écran**.

Éteindre l'écran

Pour éteindre l'écran, recouvrez-le avec la paume de votre main. L'écran s'éteint automatiquement si vous n'utilisez pas la Watch pendant un certain temps.

Passer d'un écran à l'autre

Passer de l'écran Horloge à la liste des applications

Depuis l'écran Horloge, balayez l'écran vers le haut pour ouvrir la liste des applications.

Pour revenir à l'écran Horloge, balayez l'écran vers le bas depuis le haut de la liste des applications. Vous pouvez également appuyer sur la touche Accueil.

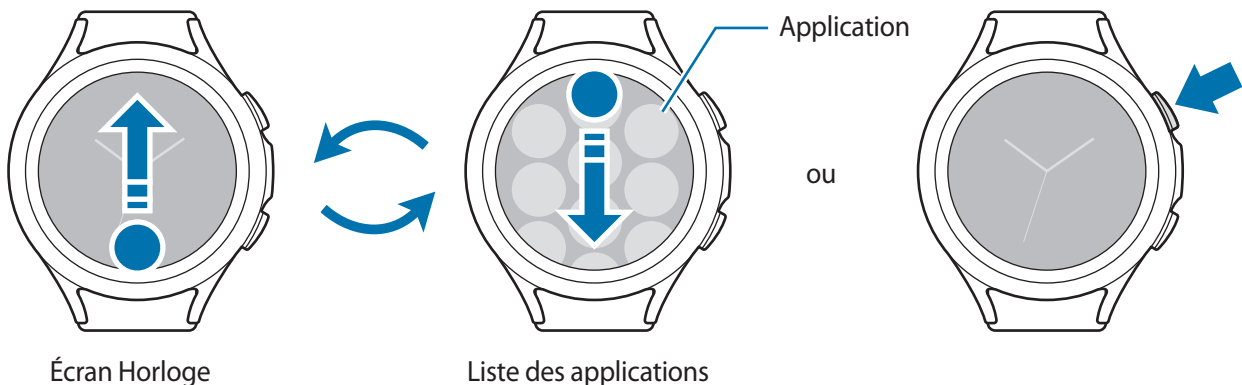

Liste des applications

La liste des applications affiche les icônes de toutes les applications installées sur la Watch.



Les applications disponibles peuvent varier selon la version du logiciel.

Ouvrir des applications

Depuis la liste des applications, appuyez sur une icône pour démarrer l'application correspondante.

Pour démarrer une application depuis la liste des applications récemment utilisées, appuyez sur  (**Applications récentes**).

Fermer des applications

- 1 Depuis la liste des applications, appuyez sur  (**Applications récentes**).
- 2 Utilisez le cadran ou balayez l'écran vers la gauche ou la droite pour accéder à l'application à fermer.
- 3 Balayez l'application vers le haut pour la fermer.

Pour fermer toutes les applications en cours d'exécution, appuyez sur **Tout fermer**.

Revenir à l'écran précédent

Pour revenir à l'écran précédent, balayez l'écran vers la droite et appuyez sur la touche Retour.

Écran de verrouillage

Utilisez la fonction de verrouillage d'écran pour protéger vos données, telles que vos informations personnelles, enregistrées sur votre Watch. Après activation de cette fonction, la Watch vous demandera de la déverrouiller dès que vous l'utiliser. Cependant, si vous la portez elle reste déverrouillée.

Paramétrer un verrouillage de l'écran

Depuis la liste des applications, appuyez sur  (**Paramètres**) → **Sécurité** → **Verrouillage** → **Type** et sélectionnez la méthode de verrouillage.

- **Modèle** : tracez un modèle en reliant au moins quatre points pour déverrouiller l'écran.
- **Code PIN** : saisissez un code PIN composé de chiffres pour déverrouiller l'écran.

Watch

Écran Horloge

Vous pouvez vérifier l'heure actuelle ou afficher d'autres informations. Lorsque vous vous trouvez sur un écran autre que l'écran Horloge, appuyez sur la touche Accueil pour revenir à l'écran Horloge.

Modifier l'écran Horloge

Maintenez le doigt appuyé sur l'écran Horloge et utilisez le cadran ou balayez l'écran vers la gauche ou la droite, puis sélectionnez un cadran.

Pour personnaliser le cadran, appuyez sur **Personnaliser**, balayez l'écran vers la gauche ou la droite pour accéder à l'option souhaitée, puis sélectionnez la couleur ou la police souhaitée à l'aide du cadran ou en balayant l'écran vers le haut ou le bas. Pour le paramétrage, appuyez sur chacune des zones souhaitées, puis paramétrez-les.

Vous pouvez télécharger davantage de cadrans depuis l'application **Play Store**.

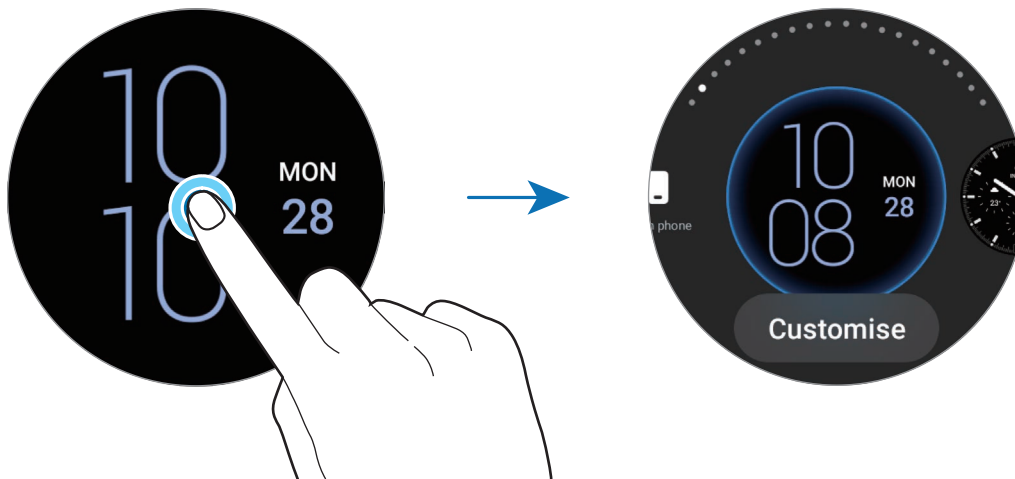

Vous pouvez également changer le cadran et le personnaliser à partir du smartphone. Démarrez l'application **Galaxy Wearable** sur votre smartphone et appuyez sur **Cadrans**.



Personnaliser un cadran avec une photo

Choisissez une photo comme cadran après l'avoir importée depuis votre smartphone. Pour en savoir plus sur l'importation de photos depuis un smartphone, reportez-vous à la section [Importer des images depuis votre smartphone](#).

- 1 Maintenez le doigt appuyé sur l'écran Horloge, puis appuyez sur **Personnaliser** sur le cadran **Photo+** à l'aide du cadran ou en balayant l'écran vers la gauche ou la droite.
- 2 Appuyez sur l'écran, puis sur **Ajouter une photo**.
- 3 Sélectionnez une photo devant servir de décor de cadran, puis appuyez sur **OK**.
Vous pouvez effectuer un zoom avant ou arrière sur la photo en appuyant à deux reprises rapprochées sur l'image, en plaçant deux doigts sur l'écran et en les écartant ou en les rapprochant. Lorsque vous faites un zoom avant sur une photo, balayez l'écran pour faire apparaître la partie cachée de la photo à l'écran.
 - Pour sélectionner plusieurs photos simultanément, maintenez le doigt appuyé sur une photo, sélectionnez les photos à l'aide du cadran ou en balayant l'écran vers la gauche ou la droite, puis appuyez sur .
 - Pour ajouter encore d'autres photos, tournez ou balayez le cadran dans le sens des aiguilles d'une montre. Vous pouvez également balayer l'écran vers la gauche et appuyer sur **Ajouter une photo**.
 - Vous pouvez ajouter jusqu'à vingt photos au cadran. Les photos ajoutées s'affichent lorsque vous appuyez sur l'écran.
- 4 Balayez l'écran pour modifier l'arrière-plan ou d'autres options, puis appuyez sur **OK**.

Activer la fonction Always On Display

Paramétrez l'écran Horloge et certains écrans d'applications pour qu'ils restent toujours allumés lorsque vous portez la Watch au poignet. Cependant, lorsque vous utilisez cette fonction, la batterie se décharge plus rapidement que d'habitude.

Ouvrez le volet des raccourcis en faisant glisser un doigt de haut en bas sur l'écran et en appuyant sur . Vous pouvez également, depuis la liste des applications, appuyer sur  (**Paramètres**) → **Écran**, puis sur le curseur **Always On Display** pour activer la fonction.

Activer le mode Montre seulement

En mode Montre seulement, seule l'heure est affichée et toutes les autres fonctions sont désactivées.

Depuis la liste des applications, appuyez sur  (**Paramètres**) → **Batterie** → **Montre seulement**, puis sur **Activer**.

Pour désactiver le mode Montre seulement, maintenez la touche Accueil enfoncée pendant plus de trois secondes.

Notifications

Volet des raccourcis

Vérifiez une notification (nouveau message ou appel manqué par exemple) dans le volet des raccourcis. Sur l'écran Horloge, tournez ou balayez le cadran dans le sens inverse des aiguilles d'une montre. Vous pouvez également balayer l'écran vers la droite pour ouvrir le volet des raccourcis.

Lorsque des notifications n'ont pas été vérifiées, un indicateur de notification orange est visible sur l'écran Horloge. Si l'indicateur de notification ne s'affiche pas à l'écran, depuis la liste des applications, appuyez sur  (Paramètres) → **Notifications**, puis appuyez sur le curseur **Indicateur de notification** pour activer cette fonction.

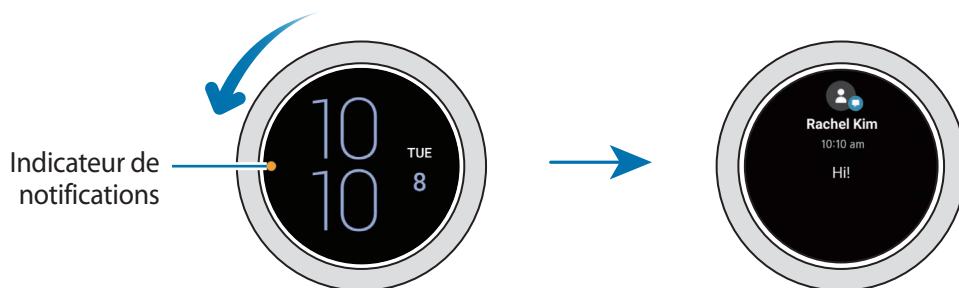

Afficher les notifications entrantes

Lorsque vous recevez une notification, les informations la concernant, comme son type ou l'heure à laquelle vous l'avez reçue, s'affichent à l'écran. Si vous avez reçu plus de deux notifications, utilisez le cadran ou balayez l'écran vers la gauche ou la droite pour afficher les autres notifications.

Appuyez sur la notification pour en afficher les détails.

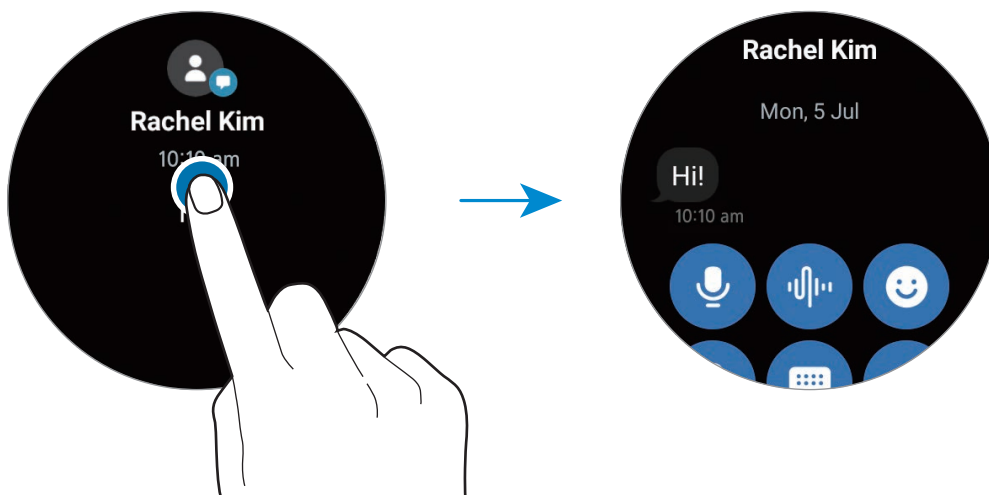

Supprimer des notifications

Balayez l'écran de bas en haut lorsque la notification est affichée.

Sélectionner des applications pour la réception des notifications

Sélectionnez une application sur le smartphone ou la Watch pour recevoir les notifications sur votre Watch.

- 1 Démarrez l'application **Galaxy Wearable** sur votre smartphone et appuyez sur **Paramètres de la montre** → **Notifications**.
- 2 Appuyez sur **Plus** → ▼ → **Tout**, puis appuyez sur les applications pour lesquelles vous souhaitez recevoir des notifications dans la liste des applications.

Volet des raccourcis

Ce volet vous permet d'afficher l'état actuel de la Watch et de configurer les paramètres de base.

Pour ouvrir le volet des raccourcis, faites glisser l'écran de haut en bas. Pour fermer le volet des raccourcis, balayez l'écran vers le haut.

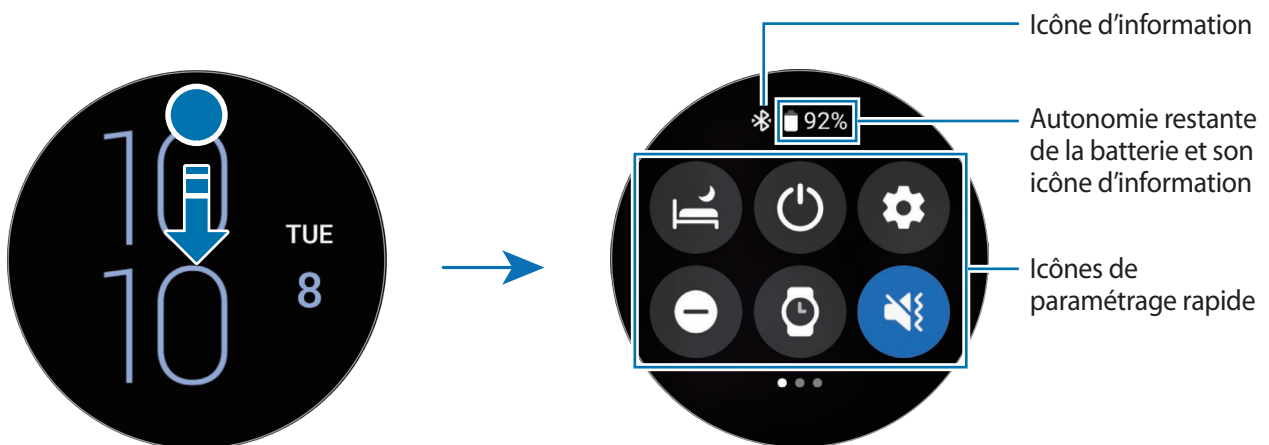

Utilisez le cadran ou balayez l'écran vers la gauche ou la droite pour accéder au volet des raccourcis suivant ou précédent.



Icônes d'information

Ces icônes s'affichent dans la partie supérieure du volet des raccourcis et vous informent de l'état actuel de la Watch. Les icônes répertoriées dans le tableau ci-dessous sont les plus courantes.

Icône	Signification
⌘	Bluetooth connecté
📶	Puissance du signal
3G	Réseau 3G connecté

Icône	Signification
LTE	Réseau LTE (4G) connecté
	Wi-Fi connecté
	Niveau de charge de la batterie





 L'aspect des icônes peut varier selon votre zone géographique, votre opérateur ou le modèle.

Icônes de paramétrage rapide

Des icônes de paramétrage rapide sont affichées sur le volet des raccourcis. Appuyez sur l'icône pour modifier les paramètres de base ou démarrer la fonction plus facilement.

Pour en savoir plus à propos de l'ajout d'icônes de paramétrage rapide sur le volet des raccourcis, reportez-vous à la section [Ajouter ou supprimer une icône de paramétrage rapide](#).

Icône	Signification
	Activer le mode Heure du coucher
	Accéder aux options d'alimentation.
	Démarrer l'application Paramètres
	Activer le mode Ne pas déranger
	Activer la fonction Always On Display
	Activer le mode Son, Vibreur ou Muet
	Activer la fonction Lampe de poche
	Régler la luminosité
	Activer le mode Économie d'énergie
	Activer le mode Cinéma
	Connecter le réseau Wi-Fi
	Activer le mode Verrouillage dans l'eau
	Activer le mode Hors-ligne
	Connecter un casque ou des écouteurs Bluetooth
	Démarrer l'application Localisation de téléphone .

Icône	Signification
	Activer la fonction Localisation
	Connecter le réseau mobile (modèles LTE (4G))
	Activer la fonction NFC
	Activer la fonction Sensibilité tactile
	Ouvrir le menu Volume

Ajouter ou supprimer une icône de paramétrage rapide

Pour ajouter une icône de paramétrage rapide, tournez ou balayez le cadran dans le sens des aiguilles d'une montre. Vous pouvez également balayer l'écran vers la gauche, appuyer sur (+), puis sélectionner une fonction à ajouter. Pour supprimer une icône de paramétrage rapide, maintenez le doigt appuyé sur une icône et appuyez sur (-) sur la fonction à supprimer.

Saisir du texte

Introduction

Un écran de saisie de texte s'affiche lorsque vous pouvez saisir du texte.

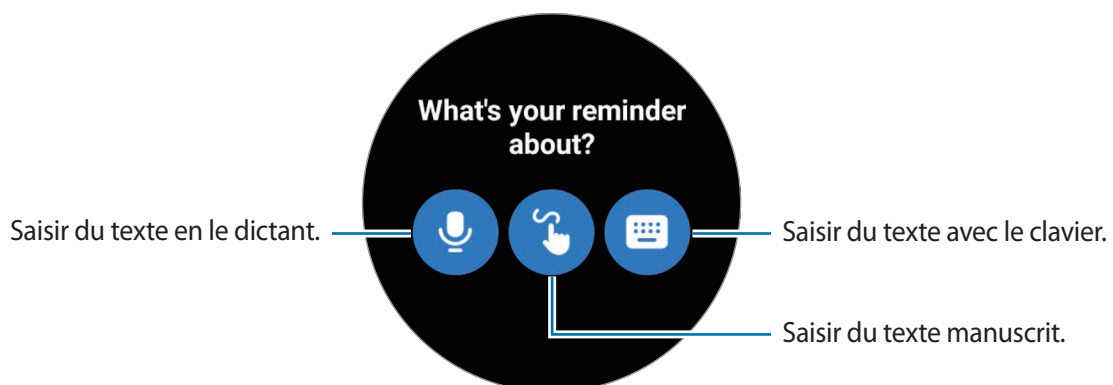

 La présentation de cet écran varie en fonction de l'application utilisée.

Dictier du texte

Appuyez sur  et énoncez votre message.

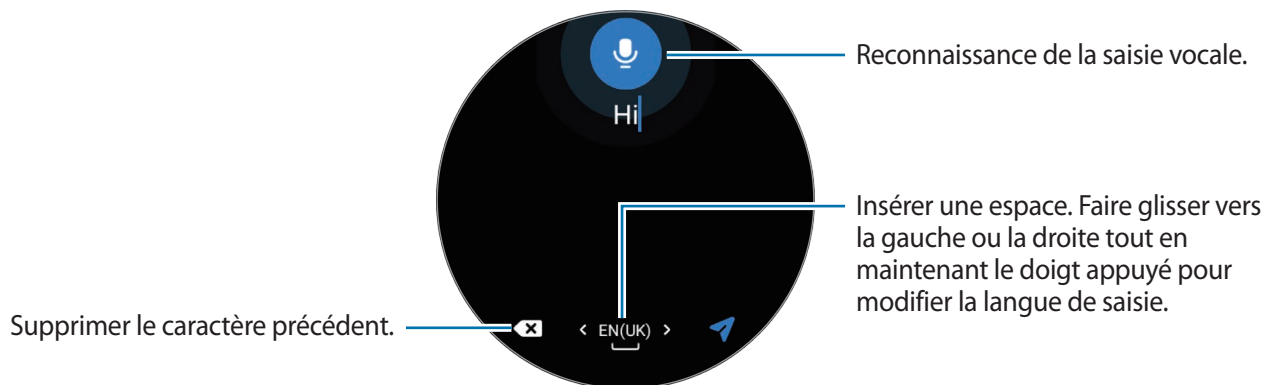

• Cette fonction n'est pas prise en charge dans certaines langues.

• **Conseils pour améliorer la reconnaissance vocale :**

- Parlez clairement.
- Parlez dans des endroits calmes.
- N'utilisez pas de langage injurieux ni d'argot.
- Évitez de parler avec un accent local.

Selon l'environnement où vous vous trouvez ou la manière dont vous parlez, il se peut que la Watch ne reconnaisse pas le message dicté.

Saisir du texte manuscrit

Appuyez sur  pour ouvrir le mode de saisie manuscrite et écrire sur l'écran.

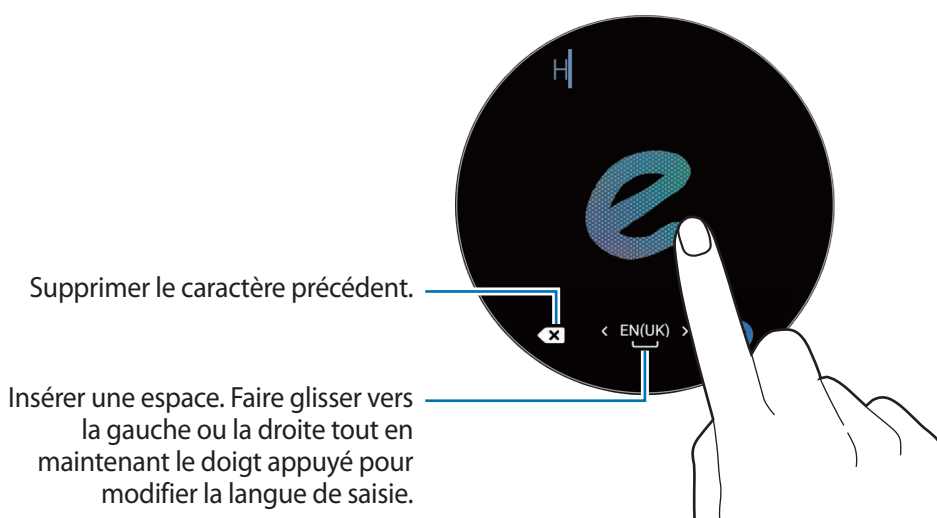

La disponibilité de cette fonction dépend de la langue de votre interface.

Saisir du texte avec le clavier

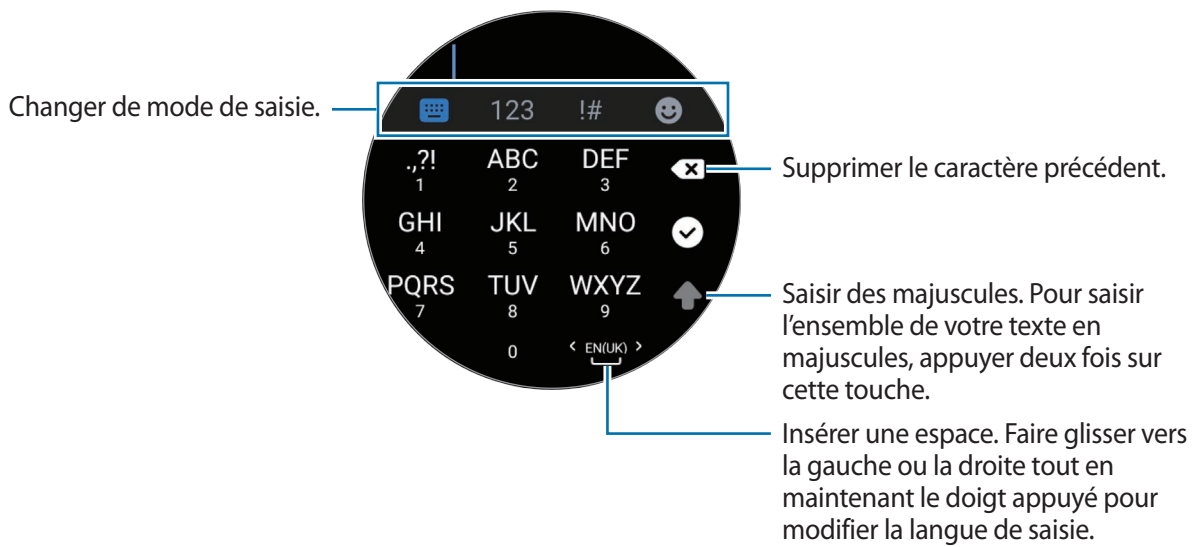

Appuyez sur  et sur la zone de saisie pour ouvrir le clavier.



-  • La saisie de texte est impossible dans certaines langues. Pour saisir du texte, vous devez sélectionner une des langues prises en charge.
- La disposition du clavier peut être différente selon votre zone géographique.

Paramétrer la langue de saisie

Passez en mode Chiffres, en mode Ponctuation ou en mode Émoticônes. Appuyez ensuite sur  → **Langues de saisie** → **Gestion des langues** et définissez une langue. Vous pouvez ajouter jusqu'à deux langues.

-  Vous pouvez également paramétrer la langue de saisie en appuyant sur  (**Paramètres**) depuis la liste des applications, puis sur **Général** → **Saisie** → **Clavier Samsung** → **Langues de saisie** → **Gestion des langues**.

Applications et fonctions

Installer et gérer les applications

Play Store

Achetez et téléchargez des applications.

Appuyez sur  (**Play Store**) depuis la liste des applications. Parcourez les applications par catégorie ou recherchez les applications à l'aide d'un mot-clé.



- Enregistrez le compte Google sur votre Watch pour utiliser l'application Play Store. Démarrez l'application **Galaxy Wearable** sur votre smartphone, appuyez sur **Paramètres de la montre** → **Compte et sauvegarde** → **Compte Google**, puis suivez les instructions à l'écran pour copier le compte Google du smartphone vers votre Watch.
- Pour modifier les paramètres de mise à jour automatique, appuyez sur **Paramètres**, puis sur le curseur **Mise à jour auto des applis** pour activer ou désactiver la fonction.

Paramétrer des autorisations pour les applications

Pour que certaines applications fonctionnent correctement, elles doivent être autorisées à accéder ou à utiliser des informations de votre Watch.

Pour afficher ou modifier les paramètres d'autorisation des applications, depuis la liste des applications, appuyez sur  (**Paramètres**) → **Confidentialité** → **Gest. autorisations**. Sélectionnez un élément, puis une application.



- Si vous refusez votre autorisation aux applications, il se peut qu'elles ne fonctionnent pas correctement.

Messages

Affichez des messages afin d'y répondre à l'aide de la Watch.

L'envoi ou la réception de messages en dehors de la zone couverte par votre opérateur peut occasionner des frais supplémentaires.

 L'application Android Messages peut ne pas être disponible selon la zone géographique, et les paramètres de l'application de messagerie par défaut sont synchronisés avec le smartphone connecté.

Lire les messages

- 1 Depuis la liste des applications, appuyez sur  (**Messages**).
Vous pouvez également ouvrir le volet des raccourcis et affichez un nouveau message.
- 2 Faites défiler la liste des messages, puis sélectionnez un contact dont vous souhaitez visualiser les conversations.





Pour afficher un message sur le smartphone, appuyez sur .

Pour répondre à un message, sélectionnez un mode de saisie et rédigez votre message.

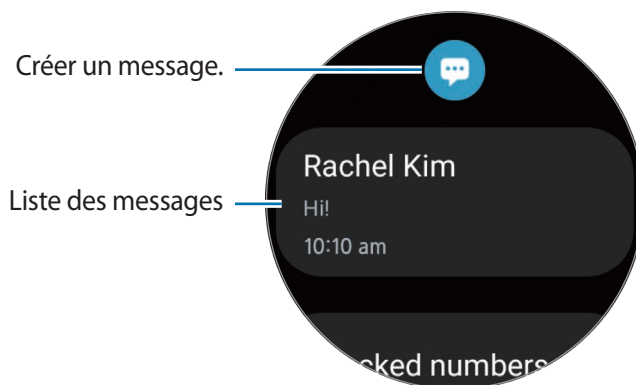
Envoyer des messages

- 1 Depuis la liste des applications, appuyez sur  (**Messages**).



- 2 Appuyez sur .
- 3 Appuyez sur **Entrer destinat.** et indiquez le nom ou le numéro de téléphone du destinataire du message. Vous pouvez également appuyer sur  et sélectionner le destinataire du message dans la liste des contacts, puis appuyer sur **Suivant**.
- 4 Sélectionnez un modèle de texte et un mode saisie, saisissez votre message, puis appuyez sur ,  ou .

Enregistrer et envoyer un message vocal

Vous pouvez envoyer un fichier vocal après avoir enregistré ce que vous souhaitez dire.

Sur l'écran de saisie du message, appuyez sur  et énoncez le message que vous souhaitez envoyer.

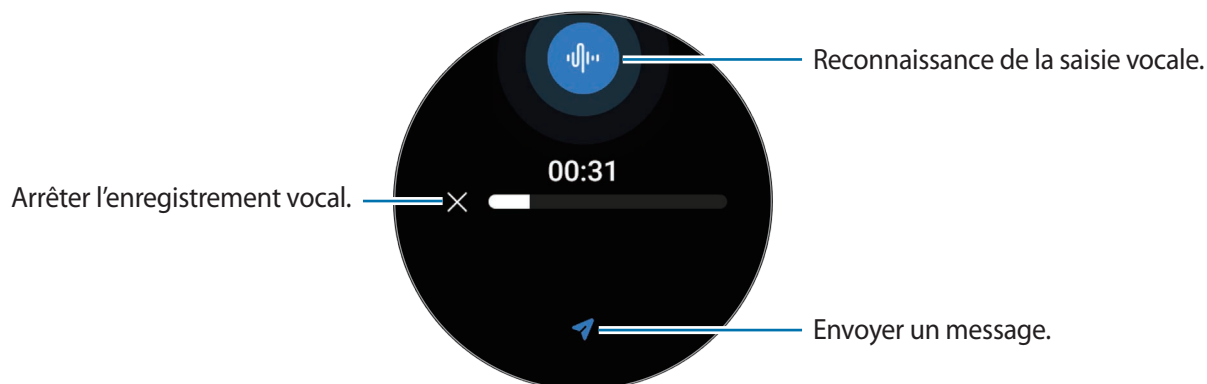

Supprimer des messages

- 1 Depuis la liste des applications, appuyez sur  (Messages).
- 2 Faites défiler la liste des messages, puis sélectionnez un contact dont vous souhaitez visualiser les conversations.
- 3 Maintenez le doigt appuyé sur un message, puis appuyez sur **Supprimer**.
Pour supprimer plusieurs messages, maintenez le doigt appuyé sur un message, sélectionnez tous ceux que vous souhaitez supprimer, puis appuyez sur **Supprimer**.
Les messages sont supprimés à la fois sur la Watch et le smartphone connecté.

Téléphone

Vous pouvez passer des appels et en recevoir, et consulter la liste des appels entrants.

 Il est possible que le son ne soit pas assez fort pendant un appel et seuls des appels courts sont possibles dans les zones où le signal est faible.

Répondre à un appel

Lorsque vous recevez un appel, tournez ou balayez le cadran dans le sens des aiguilles d'une montre. Vous pouvez également faire glisser votre doigt sur l'icône .

Les conversations téléphoniques se font via le microphone interne et le haut-parleur de la Watch, ou un casque ou des écouteurs Bluetooth connectés.

Rejeter un appel

Vous pouvez rejeter un appel entrant et envoyer un message de rejet à votre correspondant.

Lorsque vous recevez un appel, tournez ou balayez le cadran dans le sens inverse des aiguilles d'une montre. Vous pouvez également faire glisser votre doigt sur l'icône .

Pour envoyer un message lorsque vous rejetez un appel entrant, faites glisser l'écran de bas en haut et sélectionnez le message de votre choix.

Appels manqués



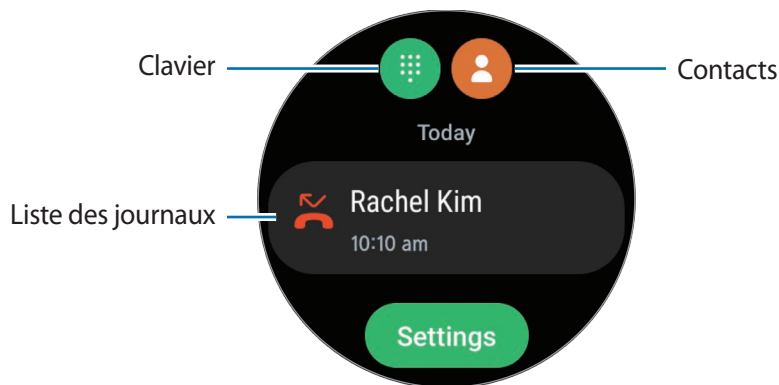

En cas d'appel manqué, une notification s'affiche dans le volet des raccourcis. Dans le volet des raccourcis, affichez les notifications d'appels manqués. Vous pouvez également, depuis la liste des applications, appuyer sur  (Téléphone) pour afficher les appels manqués.

Passer des appels

Depuis la liste des applications, appuyez sur  (Téléphone).



Pour passer un appel, utilisez l'une des méthodes suivantes :

- Appuyez sur , composez un numéro à l'aide du clavier, puis appuyez sur .
- Appuyez sur , utilisez le cadran ou faites défiler la liste des contacts, sélectionnez un contact, puis appuyez sur .
- Utilisez le cadran ou faites défiler la liste des entrées du journal, sélectionnez une entrée, puis appuyez sur .

Options en cours d'appel

Les options suivantes sont disponibles :

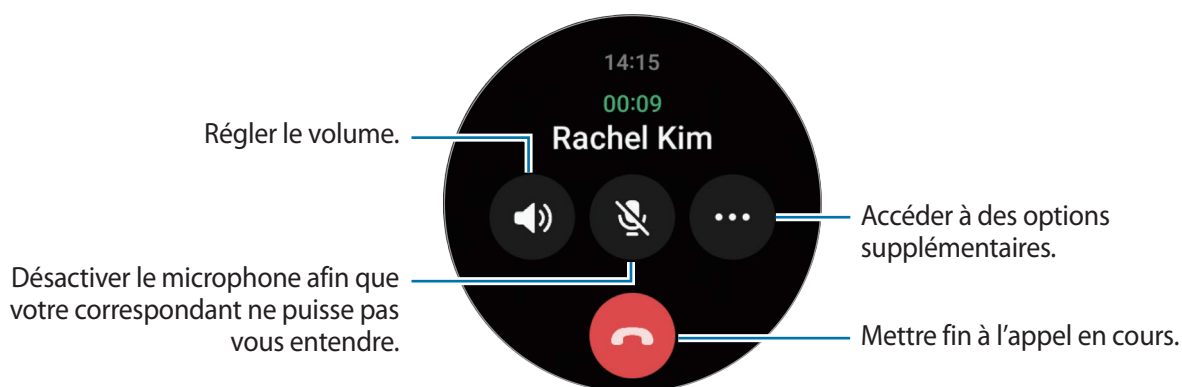

 L'aspect de l'écran peut varier selon le modèle.

Passer un appel avec un casque ou des écouteurs Bluetooth

Vous pouvez passer des appels à l'aide d'un casque ou d'écouteurs Bluetooth si l'un de ces appareils est connecté. Si aucun casque ou écouteur Bluetooth n'est connecté, depuis la liste des applications, appuyez sur  (**Paramètres**) → **Connexions** → **Bluetooth**. Lorsque la liste des appareils Bluetooth disponibles apparaît, sélectionnez le casque ou les écouteurs Bluetooth que vous souhaitez utiliser.

Contacts

Vous pouvez appeler un contact ou lui envoyer un message. Les contacts enregistrés sur le smartphone connecté seront également enregistrés sur votre Watch.



Depuis la liste des applications, appuyez sur  (**Contacts**).

 Les contacts favoris sur le smartphone apparaissent en haut de la liste.

Utilisez l'une des méthodes de recherche suivantes :

- Appuyez sur  et saisissez le critère de recherche tout en haut de la liste de contacts.
- Parcourez la liste de contacts.
- Utilisez le cadran. Si vous tournez ou balayez rapidement le cadran, la liste défile par ordre alphabétique en commençant par la première lettre.

Une fois le contact sélectionné, choisissez l'une des options suivantes :

-  : passer un appel vocal.
-  : rédiger un message.

Sélectionner les contacts fréquemment utilisés à l'aide d'une carte

Ajoutez les contacts fréquemment utilisés à partir de la carte **Contacts** pour pouvoir les contacter directement via SMS ou appel téléphonique. Appuyez sur **Ajouter** →  et sélectionnez un contact.

-  • Pour utiliser cette fonction, vous devez ajouter la carte **Contacts**. Pour en savoir plus, reportez-vous à la section [Utiliser les cartes](#).
- Vous pouvez ajouter jusqu'à quatre contacts à cette carte.

Samsung Pay

Enregistrez des cartes sur Samsung Pay pour pouvoir effectuer des paiements, rapidement et en toute sécurité.

Pour en savoir plus, notamment sur les cartes compatibles avec cette fonction, consultez www.samsung.com/samsung-pay.



- Pour effectuer des paiements avec Samsung Pay, il est possible que cet appareil ait besoin d'une connexion à un réseau Wi-Fi ou mobile, en fonction de votre zone géographique.
- La disponibilité de cette fonction dépend de votre opérateur ou du modèle.
- Les procédures de configuration initiale et d'enregistrement de la carte peuvent varier en fonction de votre zone géographique ou de votre opérateur.

Configurer Samsung Pay

- 1 Depuis votre smartphone, démarrez l'application **Galaxy Wearable**.
- 2 Appuyez sur **Applications** → **Paramètres d'application** → **Samsung Pay**, puis suivez les instructions à l'écran pour terminer l'enregistrement de votre carte.

Effectuer un paiement

- 1 Pour effectuer un paiement sur votre Watch, maintenez la touche Retour enfoncée sur l'écran Horloge ou sur la page d'accueil Samsung Pay.
- 2 Entrez votre code PIN ou tracez le modèle défini.
- 3 Parcourez la liste de cartes, sélectionnez une carte et appuyez sur **PAYER**.
- 4 Placez votre Watch à proximité du lecteur de cartes.
Une fois les informations de la carte reconnues par le lecteur de cartes, le paiement est effectué.



- Selon la connexion réseau, il est possible que des paiements ne soient pas effectués.
- La méthode de vérification des paiements peut varier selon les lecteurs de carte.

Samsung Health

Introduction

Samsung Health enregistre et gère vos activités et votre rythme de sommeil sur 24 heures et vous encourage à adopter un mode de vie sain. Vous pouvez sauvegarder et gérer les données relatives à votre santé sur l'application Samsung Health du smartphone connecté.

Après plus de 10 minutes d'exercice (3 minutes lorsque vous courez) avec la Watch au poignet, la fonction de reconnaissance automatique d'exercice est activée. De même, la Watch vous prévient et vous montre des étirements à suivre, ou affiche un écran vous encourageant à pratiquer une activité d'intensité légère lorsque la Watch détecte une inactivité de plus de 50 minutes. Lorsque votre Watch constate que vous conduisez ou dormez, elle peut ne pas vous avertir et ne pas afficher d'écran d'étirement parce que vous êtes physiquement inactif.

Pour en savoir plus, rendez-vous sur le site : www.samsung.com/samsung-health.

 Les fonctions Samsung Health ont été conçues uniquement à des fins de loisir, de bien-être et de remise en forme. Ces fonctions ne doivent pas servir à des fins médicales. Avant d'utiliser ces fonctions, lisez attentivement les instructions.

Activité quotidienne

Vérifiez votre statut quotidien actuel, comme le nombre de pas parcourus, les durées d'activité, les calories brûlées, les objectifs et toute information pertinente.

Vérifier votre activité quotidienne

Depuis la liste des applications, appuyez sur  (Samsung Health), puis sur **Activité quotidienne**.

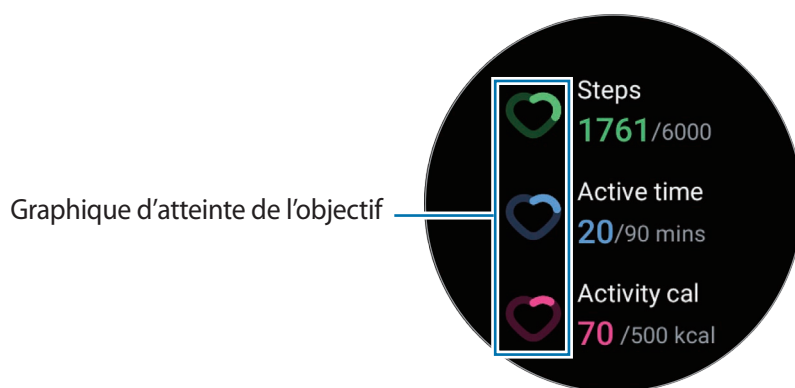

- **Pas** : vérifiez le nombre de pas parcourus pendant la journée. À mesure que vous vous approchez de votre objectif en nombre de pas, le graphique évolue.
- **Durée d'activité** : vérifiez le temps total d'activité physique tout au long de la journée. À mesure que vous vous approchez de votre objectif de durée d'activités peu intenses, comme les exercices d'étirement et la marche, le graphique évolue.
- **Calor. activité** : vérifiez le nombre total de calories brûlées en pratiquant une activité au cours de la journée. À mesure que vous vous approchez de votre objectif en nombre de calories, le graphique évolue.

Pour afficher des informations supplémentaires liées à votre activité quotidienne, utilisez le cadran ou balayez l'écran vers le haut ou le bas.

Définir un objectif d'activité quotidiennes

- 1 Depuis la liste des applications, appuyez sur  (Samsung Health).
- 2 Appuyez sur **Activité quotidienne**, puis sur **Définir objectifs**.
- 3 Sélectionnez une option d'activité.
- 4 Utilisez le cadran ou balayez l'écran vers le haut ou le bas pour définir l'objectif.
- 5 Appuyez sur **Terminé**.

Paramétrer les notifications

Pour recevoir une notification lors de l'atteinte d'un objectif défini, appuyez sur  (Samsung Health) depuis la liste des applications, puis sur **Param.** → **Notifications**, et enfin sur le curseur **Activité quotidienne** pour activer la fonction.

Pas

La Watch compte le nombre de pas que vous avez parcourus.

Mesurer le nombre de pas

Depuis la liste des applications, appuyez sur  (Samsung Health), puis sur Pas.

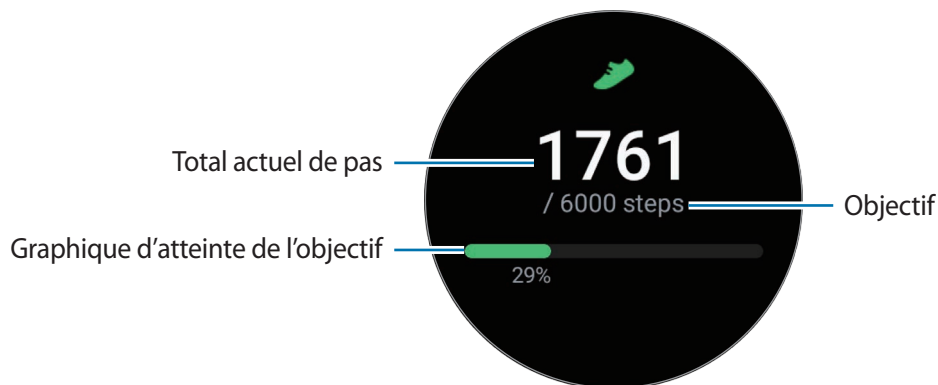

Pour afficher des informations supplémentaires liées au nombre de pas parcourus, utilisez le cadran ou balayez l'écran vers le haut ou le bas.



- Lorsque vous commencez à mesurer vos pas, l'indicateur du nombre de pas contrôle vos pas et affiche le nombre de pas après un bref délai, parce que votre Watch détecte précisément vos mouvements après un certain de temps de marche. De même, pour un nombre de pas précis, un bref retard est possible avant que la notification n'indique qu'un certain objectif a été atteint.
- Si vous utilisez l'indicateur du nombre de pas parcourus lorsque vous vous trouvez dans une voiture ou un train, les vibrations peuvent avoir un effet sur le calcul du nombre de pas.

Paramétrer l'objectif de pas

- 1 Depuis la liste des applications, appuyez sur  (Samsung Health).
- 2 Appuyez sur Pas, puis sur Définir object.
- 3 Utilisez le cadran ou balayez l'écran vers le haut ou le bas pour définir l'objectif.
- 4 Appuyez sur Terminé.

Paramétrer les notifications

Pour recevoir une notification lors de l'atteinte d'un objectif défini, appuyez sur  (Samsung Health) depuis la liste des applications, puis sur Param. → Notifications, et enfin sur le curseur Pas pour activer la fonction.

Exercice

Enregistrez les informations à propos de votre exercice et vérifiez les résultats.

- Avant d'utiliser cette fonction, il est recommandé aux femmes enceintes, aux personnes âgées, aux jeunes enfants, aux utilisateurs souffrant, par exemple, d'insuffisance cardiaque chronique ou d'hypertension artérielle, de demander l'avis d'un professionnel de santé.
- Si vous souffrez de vertiges, ressentez une douleur ou éprouvez des difficultés à respirer pendant l'exercice, arrêtez immédiatement et demandez l'avis d'un professionnel de santé.
- Ouvrez le volet des raccourcis en faisant glisser un doigt de haut en bas sur l'écran et en appuyant sur  pour activer la fonction Localisation lorsque vous utilisez votre Watch pour la première fois après son achat ou sa réinitialisation.

Respectez les consignes suivantes avant d'effectuer des exercices physiques par temps froid :

- Évitez d'utiliser l'appareil dans le froid. Si possible, utilisez l'appareil à l'intérieur.
- Si vous utilisez l'appareil à l'extérieur par temps froid, recouvrez la Watch avec votre manche avant de l'utiliser.

Commencer des exercices

1 Depuis la liste des applications, appuyez sur  (Samsung Health).

2 Appuyez sur **Exercice** → **Choisir entraînement**.

 Vous pouvez commencer une activité physique directement à partir de la carte **Multi-entraîn.** après y avoir ajouté vos entraînements.

3 Utilisez le cadran ou balayez l'écran vers la gauche ou la droite pour sélectionner le type d'exercice souhaité et commencer votre entraînement.

Si aucun type d'exercice ne vous convient, appuyez sur , puis sélectionnez le type d'exercice de votre choix.

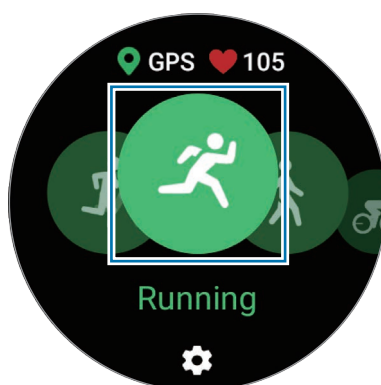



- Dès que vous démarrez un exercice, votre fréquence cardiaque est mesurée. Pour une mesure précise, portez la Watch correctement ajustée autour de l'avant-bras, juste au-dessus du poignet. Pour en savoir plus, reportez-vous à la section [Comment porter la Watch pour obtenir des mesures précises](#).
- Pour améliorer la précision, ne bougez pas pendant les mesures de la fréquence cardiaque.
- Selon les conditions environnementales, votre condition physique ou la manière dont vous portez la Watch, votre fréquence cardiaque peut, temporairement, ne pas s'afficher.

4 Utilisez le cadran ou balayez l'écran vers le haut ou le bas pour afficher sur l'écran d'entraînement les informations concernant l'exercice, telles que votre fréquence cardiaque, la distance ou la durée de l'exercice.

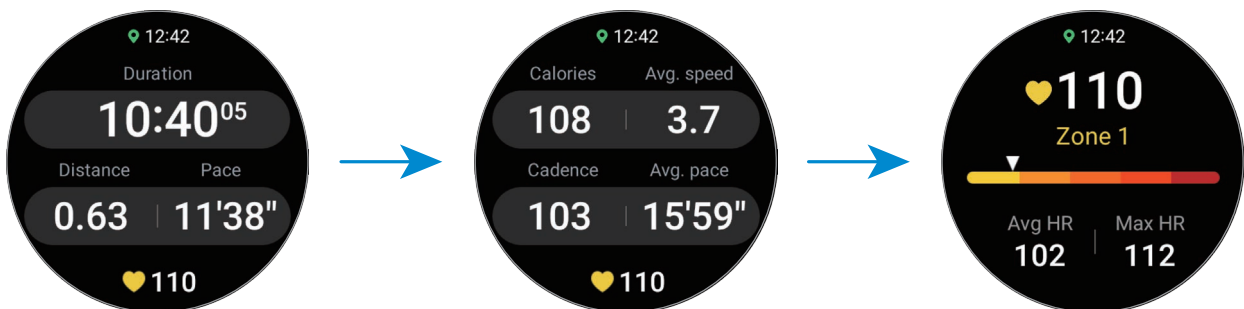

Vous pouvez écouter de la musique en balayant l'écran vers la gauche.



- Lorsque vous sélectionnez **Natation (piscine)** ou **Natation (extérieur)**, le mode Verrouillage dans l'eau s'active automatiquement et l'écran tactile est désactivé.
- Lorsque vous sélectionnez **Natation (piscine)** ou **Natation (extérieur)**, il est possible que la valeur enregistrée ne soit pas précise dans les cas suivants :
 - Si vous cessez de nager avant d'atteindre le point d'achèvement de l'exercice
 - Si vous changez de nage en cours d'entraînement
 - Si vous cessez de bouger les bras avant d'atteindre le point d'achèvement de l'exercice
 - Si vous nagez avec une planche sans vous servir de vos bras
 - Si vous nagez avec un seul bras
 - Si vous nagez sous l'eau
 - Si vous ne faites pas de pause ou ne recommencez pas l'exercice, mais terminez l'exercice en vous reposant.

5 Balayez l'écran vers la droite et appuyez sur **Terminer**.

Pour faire une pause ou recommencer l'exercice, balayez l'écran vers la droite et appuyez sur **Pause** ou **Reprendre**. Vous pouvez également maintenir la touche Retour enfoncée.



- Pour arrêter de nager ou faire une pause, maintenez la touche Accueil enfoncée pour désactiver le mode Verrouillage dans l'eau, secouez votre Watch pour enlever toute trace d'eau et permettre au capteur de pression atmosphérique de fonctionner correctement, puis appuyez sur **OK**.
- La musique continue d'être diffusée même si vous avez fini de vous entraîner. Pour arrêter la diffusion de musique, arrêtez la musique avant de terminer votre exercice ou démarrez l'application **Musique** ou **Contrôleur média**.

6 Une fois vos exercices terminés, utilisez le cadran ou balayez l'écran vers le haut ou le bas, et affichez les informations relatives à vos exercices.

Effectuer plusieurs exercices

Vous pouvez vous connecter à différents exercices et effectuer directement une routine complète en démarrant un autre exercice juste après avoir fini l'exercice en cours.

En cours d'entraînement, balayez l'écran vers la droite, appuyez sur **Nouveau**, puis sélectionnez le prochain type d'exercice souhaité.



- Pour arrêter de nager, maintenez la touche Accueil enfoncée pour désactiver le mode Verrouillage dans l'eau, secouez votre Watch pour enlever toute trace d'eau et permettre au capteur de pression atmosphérique de fonctionner correctement, puis appuyez sur **OK**.

Commencer les exercices répétitifs

Si vous effectuez des exercices répétés, comme des flexions et extensions, votre Watch compte le nombre de fois où vous répétez le mouvement en émettant des bips.

1 Depuis la liste des applications, appuyez sur  (**Samsung Health**).

2 Appuyez sur **Exercice** → **Choisir entraînement**.

- 3 Utilisez le cadran ou balayez l'écran vers la gauche ou la droite pour sélectionner un type d'exercice répété et commencer votre entraînement.

Si aucun type d'exercice répété ne vous convient, appuyez sur , puis sélectionnez le type d'exercice de votre choix.

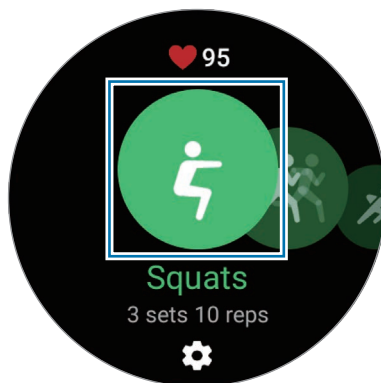

- 4 Appuyez sur **OK** et prenez la bonne position pour commencer, comme illustré à l'écran.

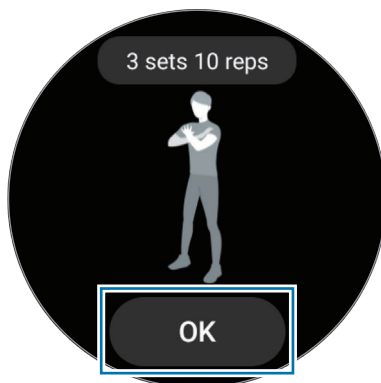

- 5 Le décompte démarre au bip.



Reposez-vous après avoir terminé une série. Vous pouvez également appuyer sur **Ignorer** si vous souhaitez ignorer la série suivante. L'exercice commence une fois que vous êtes en bonne position, comme illustré à l'écran.

- 6 Balayez l'écran vers la droite et appuyez sur **Terminer**.

Pour faire une pause ou recommencer l'exercice, balayez l'écran vers la droite et appuyez sur **Pause** ou **Reprendre**. Vous pouvez également maintenir la touche Retour enfoncée.

- 7 Une fois vos exercices terminés, utilisez le cadran ou balayez l'écran vers le haut ou le bas, et affichez les informations relatives à vos exercices.

Paramétrer l'exercice

- 1 Depuis la liste des applications, appuyez sur  (Samsung Health).
 - 2 Appuyez sur **Exercice** → **Choisir entraînement**.
 - 3 Appuyez sur  sous chaque type d'exercice et définissez les diverses options proposées.
 - **Longueur bassin** : paramétrez la longueur de la piscine.
 - **Objectif** : activez l'objectif de l'exercice et définissez-le.
 - **Écran entraînement** : paramétrez les écrans qui s'affichent lors de votre entraînement.
 - **Messages entraîn.** : paramétrez les messages d'entraînement pour adopter un rythme correct en cours d'entraînement.
 - **Fréquence du guide** : paramétrez l'appareil pour recevoir des conseils dès que vous atteignez la distance ou la durée que vous avez fixée.
 - **Tour automatique** : paramétrez l'enregistrement des temps intermédiaires manuellement en appuyant à deux reprises rapprochées sur l'écran ou automatiquement à des distances ou des durées régulières, ou à des longueurs de piscine définies pendant l'entraînement.
 - **Pause auto.** : paramétrez la fonction d'exercice de la Watch pour faire une pause automatiquement lorsque vous cessez de vous entraîner.
 - **Guide audio** : activez ou désactivez le guide audio.
 - **Poignet utilisé** : sélectionnez le poignet sur lequel vous portez votre Watch pour améliorer la précision du comptage.
-  Vous pouvez également modifier certains paramètres en cours d'entraînement. En cours d'entraînement, balayez l'écran vers la droite et appuyez sur **Param.**

Reconnaissance automatique d'un exercice

Si vous pratiquez une activité depuis plus de 10 minutes (3 minutes lorsque vous courez) avec la Watch au poignet, elle détecte automatiquement que vous vous entraînez et enregistre les données de l'activité physique, telles que le type d'exercice, la durée et les calories brûlées.

Lorsque vous arrêtez vos exercices pendant plus d'une minute, la Watch détecte automatiquement que vous avez arrêté l'entraînement et l'enregistrement s'arrête.



- Vous pouvez vérifier la liste des exercices pris en charge par la fonction de reconnaissance automatique d'exercice. Depuis la liste des applications, appuyez sur  (Samsung Health), puis sur **Param.** → **Détection auto. entraînements.**
- La fonction de reconnaissance automatique mesure le temps passé à s'entraîner et les calories brûlées à l'aide du capteur d'accélération. Selon votre manière de marcher, vos programmes d'exercices et vos habitudes, il est possible que les mesures ne soient pas précises.
- Si vous marchez ou courez, la Watch peut proposer une fonction qui vous permet de passer à l'exercice manuel après détection automatique. Pour un enregistrement détaillé, notamment du parcours que vous faites, passez en exercice manuel. Dans ce cas, vous devez interrompre manuellement la fonction d'exercice de la Watch une fois terminé.

Sommeil

Analysez votre sommeil et enregistrez-le en mesurant votre fréquence cardiaque et vos mouvements pendant votre sommeil.



- Quatre états du rythme de sommeil (éveil, paradoxal, léger, profond) sont analysés en fonction de vos mouvements et des modifications de votre fréquence cardiaque pendant que vous dormez. Un graphique vous est fourni avec les valeurs recommandées pour chaque état du rythme de sommeil mesuré.
- Si votre fréquence cardiaque est irrégulière ou si votre Watch ne parvient pas à la détecter correctement, votre rythme de sommeil sera analysé selon trois états (réparateur, non réparateur, léger).
- La fonction de détection des ronflements peut être activée sur l'application Samsung Health (version 6.18 ou ultérieure) du smartphone connecté. Vous devez également placer le microphone du smartphone connecté face à vous.
- Vous pouvez vérifier l'analyse détaillée de votre sommeil uniquement si la Watch est connectée à votre smartphone.
- Avant la mesure, rechargez la batterie de la Watch afin que l'autonomie soit d'au moins 30 %.
- Pour une mesure précise, portez la Watch correctement ajustée autour de l'avant-bras, juste au-dessus du poignet. Pour en savoir plus, reportez-vous à la section [Comment porter la Watch pour obtenir des mesures précises.](#)

Mesurer votre sommeil

- 1 Dormez avec votre Watch au poignet.
La Watch commence à mesurer votre sommeil.
- 2 Depuis la liste des applications, appuyez sur  (Samsung Health) après votre réveil.
- 3 Appuyez sur **Sommeil**.
- 4 Affichez toutes les informations concernant la mesure de votre sommeil.

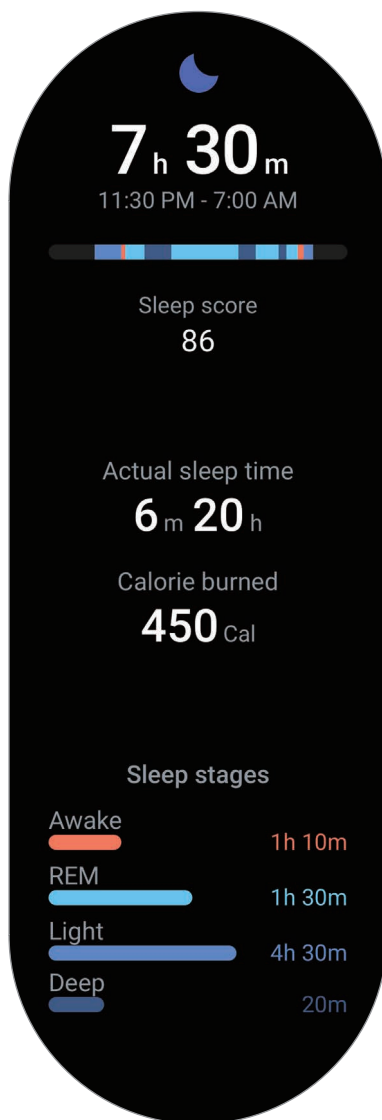

Cardio

Mesurez et enregistrez votre fréquence cardiaque.



L'indicateur de fréquence cardiaque de la Watch a été conçu uniquement à titre d'information, mais ne saurait être utilisé pour diagnostiquer une maladie ou une pathologie, ou pour guérir, soulager, traiter ou prévenir une maladie.



Pour une mesure précise, portez la Watch correctement ajustée autour de l'avant-bras, juste au-dessus du poignet. Pour en savoir plus, reportez-vous à la section [Comment porter la Watch pour obtenir des mesures précises](#).

Respectez les consignes suivantes avant de mesurer votre fréquence cardiaque :

- Se reposer pendant 5 minutes avant de prendre les mesures.
- Si la mesure obtenue est très différente de celle attendue, se reposer pendant 30 minutes, puis recommencer la mesure.
- En hiver ou par temps froid, restez au chaud pour mesurer la fréquence cardiaque.
- La consommation de cigarettes ou d'alcool avant la prise des mesures peut avoir un effet sur votre fréquence cardiaque.
- Ne pas parler, ni bâiller ou respirer profondément lors de la mesure de la fréquence cardiaque. Ceci risque d'entraîner une prise de mesures inexactes de la fréquence cardiaque.
- Les mesures de la fréquence cardiaque peuvent varier en fonction de la méthode de mesure et de l'environnement dans lequel elles sont effectuées.
- Si le capteur ne fonctionne pas, vérifiez la position de la Watch sur votre poignet et veillez à ce qu'aucun obstacle ne gêne le capteur. Si le dysfonctionnement du capteur persiste, contactez un centre de service après-vente Samsung.

Mesurer manuellement votre fréquence cardiaque

- 1 Depuis la liste des applications, appuyez sur  (Samsung Health).
- 2 Appuyez sur **Cardio**.
- 3 Appuyez sur **Mesurer** pour commencer à mesurer la fréquence cardiaque. Vérifiez la fréquence cardiaque mesurée sur l'écran.

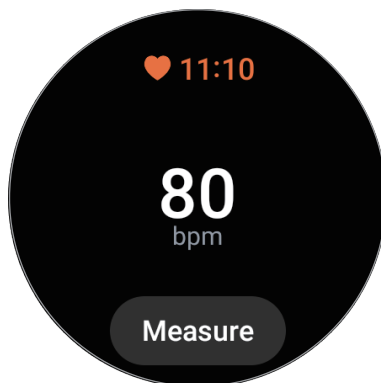

Pour afficher des informations supplémentaires liées à la fréquence cardiaque, utilisez le cadran ou balayez l'écran vers le haut ou le bas.

Modifier les paramètres de mesure de la fréquence cardiaque

- 1 Depuis la liste des applications, appuyez sur  (Samsung Health).
- 2 Appuyez sur **Param.** → **Mesure**.
- 3 Sélectionnez les paramètres de mesure sous **Cardio**.
 - **Mesurer en permanence** : votre fréquence cardiaque est mesurée en continu. Dans ce cas, des informations complémentaires, telles que la fréquence cardiaque maximale, s'affiche à l'écran.
 - **Ttes 10 min si immobile** : votre fréquence cardiaque est mesurée toutes les 10 minutes alors que vous êtes au repos.
 - **Manuelle uniq.** : votre fréquence cardiaque est mesurée manuellement uniquement lorsque vous appuyez sur **Mesurer**.

Stress

Vérifiez votre niveau de stress à partir des changements de votre fréquence cardiaque, et réduisez-le en suivant les exercices de respiration fournis par la Watch.



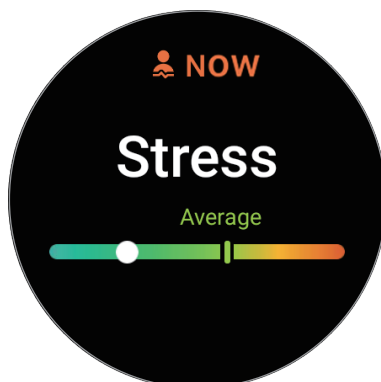

- ✍️ • Plus vous mesurez votre niveau de stress fréquemment, plus vos résultats sont précis en raison de l'accumulation de données.
- Votre niveau de stress n'est pas nécessairement lié à votre état émotionnel.
- Votre niveau de stress peut ne pas être mesuré si vous dormez, effectuez des exercices, bougez beaucoup ou immédiatement après un entraînement.
- Pour une mesure précise, portez la Watch correctement ajustée autour de l'avant-bras, juste au-dessus du poignet. Pour en savoir plus, reportez-vous à la section [Comment porter la Watch pour obtenir des mesures précises](#).
- La disponibilité de cette fonction dépend de votre zone géographique.

Mesurer manuellement votre niveau de stress

- 1 Depuis la liste des applications, appuyez sur  (Samsung Health).
- 2 Appuyez sur **Stress**.
- 3 Appuyez sur **Mesurer** pour commencer à mesurer votre niveau de stress. Vérifiez la mesure de votre niveau de stress à l'écran.



Atténuer le stress grâce à l'exercice de respiration

- 1 Depuis la liste des applications, appuyez sur  (Samsung Health).
- 2 Appuyez sur **Stress** et accédez à l'écran de respiration à l'aide du cadran ou en balayant l'écran vers le haut.
- 3 Appuyez sur  ou  pour modifier le nombre de respiration. Pour modifier la durée de respiration, appuyez sur **Durée de la respiration**.
- 4 Appuyez sur **Respiration** et commencez l'exercice de respiration.
Pour arrêter l'exercice de respiration, appuyez sur l'écran, puis sur .

Oxygène dans le sang

Mesurez le taux d'oxygène dans le sang pour vérifier si votre sang fournit correctement de l'oxygène aux différentes parties de votre corps.

-  Cette fonction est uniquement conçue à des fins de bien-être général et de remise en forme. Par conséquent, ne l'utilisez pas à des fins médicales, telles que le diagnostic de symptômes, et le traitement ou la prévention de maladies.

Respectez les consignes suivantes avant de mesurer votre taux d'oxygène dans le sang :

- Se reposer pendant 5 minutes avant de prendre les mesures.
- En hiver ou par temps froid, restez au chaud pour mesurer le taux d'oxygène dans le sang.
- Les mesures du taux d'oxygène dans le sang peuvent varier en fonction de la méthode de mesure et de l'environnement dans lequel elles sont effectuées.

Mesurer manuellement votre taux d'oxygène dans le sang

- 1 Depuis la liste des applications, appuyez sur  (Samsung Health).
- 2 Appuyez sur **Oxygène dans le sang**.
- 3 Appuyez sur **Mesurer**, suivez les instructions à l'écran pour adopter une position correcte, puis appuyez sur **OK** pour commencer à mesurer votre taux d'oxygène dans le sang.

Position de mesure correcte

- Pour obtenir des mesures précises, portez la Watch correctement ajustée autour de l'avant-bras, juste au-dessus du poignet, en ménageant un espace suffisant pour glisser deux doigts en dessous, comme indiqué sur la figure ci-après. Placez également votre coude sur la table en le plaçant près de votre cœur.
- Ne bougez pas et restez dans la bonne position jusqu'à la fin de la mesure.

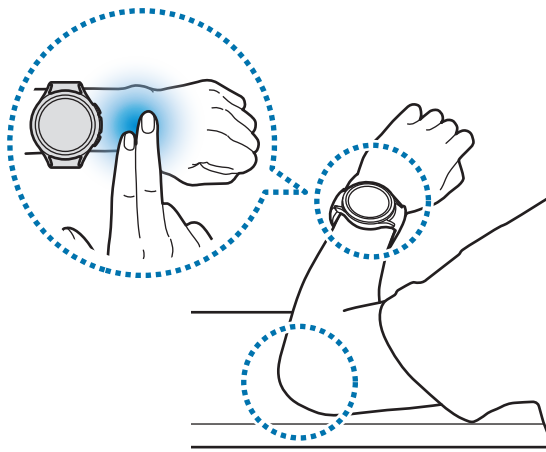

Vérifiez la mesure de votre taux d'oxygène dans le sang à l'écran. Si au repos, votre taux d'oxygène dans le sang est compris entre 95 % et 100 %, il est supposé être dans la plage normale.

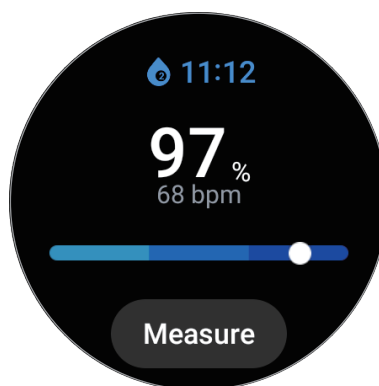

Mesurer votre taux d'oxygène dans le sang alors que vous dormez

Paramétrez l'appareil pour mesurer votre taux d'oxygène dans le sang en continu pendant votre sommeil.

1 Depuis la liste des applications, appuyez sur  (Samsung Health).

2 Appuyez sur **Param.** → **Mesure.**

3 Appuyez sur le curseur sous **Oxygène ds sang durant sommeil** pour activer la fonction.

Votre taux d'oxygène dans le sang sera mesuré en même temps que les autres enregistrements effectués lors de votre sommeil si vous dormez avec votre Watch au poignet.



- Si vous la paramétrez pour mesurer votre taux d'oxygène dans le sang en continu pendant votre sommeil, la batterie se déchargera plus rapidement.
- Lors de la mesure de votre taux d'oxygène dans le sang, une lumière due au clignotement du capteur de fréquence cardiaque optique est visible.
- La Watch peut mesurer votre taux d'oxygène dans le sang même si vous ne dormez pas, car elle peut détecter que vous êtes en train de dormir, alors que vous lisez un livre, regardez la télévision ou un film.
- Portez la Watch correctement, en suivant les conseils qui s'affichent à l'écran et en veillant à ce qu'il n'y ait pas d'espace entre votre poignet et la Watch si vous vous retournez pendant votre sommeil.

Composition corporelle

Mesurez votre composition corporelle, comme votre masse osseuse, votre masse musculaire et votre masse grasse.



- Cette fonction est uniquement conçue à des fins de bien-être général et de remise en forme. Par conséquent, ne l'utilisez pas à des fins médicales, telles que le diagnostic de symptômes, et le traitement ou la prévention de maladies.
- Ne mesurez pas votre composition corporelle si vous avez un stimulateur cardiaque, un défibrillateur ou tout autre appareil électronique implanté dans votre corps.
- Un faible courant électrique traverse votre corps lors de la mesure de votre composition corporelle. Bien que ce courant soit inoffensif pour les humains, ne mesurez pas votre composition corporelle si vous êtes enceinte.



- Pour une mesure précise, portez la Watch correctement ajustée autour de l'avant-bras, juste au-dessus du poignet. Pour en savoir plus, reportez-vous à la section [Comment porter la Watch pour obtenir des mesures précises](#).
- Si les résultats de composition corporelle mesurés sont inexacts, vérifiez votre profil utilisateur dans l'application Samsung Health sur le smartphone et modifiez-le.
- Contrairement aux instruments professionnels de mesure de la composition corporelle, la Watch, qui doit être portée au poignet, mesure la composition de la partie supérieure du corps et procède à une estimation de la composition de l'ensemble du corps pour fournir les résultats. Par conséquent, les résultats de la composition corporelle mesurée peuvent être inexacts dans les cas suivants : lorsque la composition du haut et du bas du corps est trop déséquilibrée, lorsque vous souffrez d'une obésité morbide ou lorsque vous êtes très musclé.
- La Watch utilise la méthode d'impédancemétrie pour mesurer la composition corporelle, qui présente une corrélation de plus de 98 % par rapport à la méthode d'absorptiométrie biphotonique à rayons X, qui est considérée comme la méthode de référence.

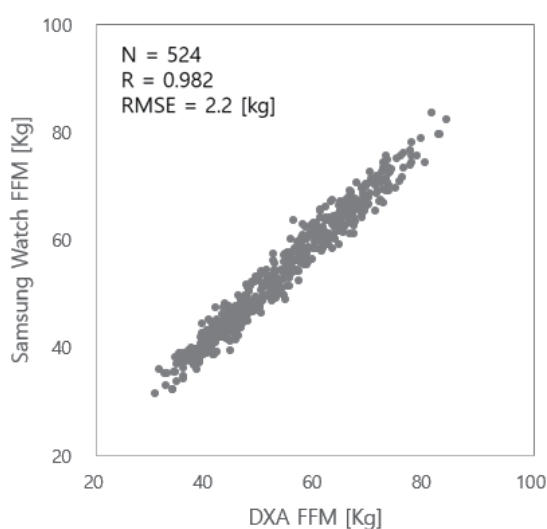

Respectez les consignes suivantes avant de mesurer votre composition corporelle :

- Si vous êtes une personne âgée de moins de 20 ans, les résultats de la mesure de votre composition corporelle peuvent ne pas être précis.
- Vous pouvez obtenir des résultats de composition corporelle plus précis si vous respectez les conditions de mesure suivante :
 - Mesure à la même heure de la journée (il est recommandé d'effectuer la mesure le matin)
 - Mesure à jeun
 - Mesure après être allé aux toilettes
 - Mesure en dehors des périodes de menstruation
 - Mesure avant de pratiquer des activités qui peuvent faire augmenter la température corporelle, comme les exercices physiques, les douches ou les sauna.
 - Mesure après avoir retiré les objets métalliques sur votre corps, comme un collier
 - Utilisation du bracelet fourni avec le produit au lieu du bracelet métallique

Mesurer la composition corporelle

1 Depuis la liste des applications, appuyez sur  (Samsung Health).

2 Appuyez sur **Composition corporelle**.

3 Appuyez sur **Mesurer**.

4 Saisissez votre poids, puis appuyez sur **Confirmer**.

 Pour obtenir des mesures précises de la composition corporelle, vous devez saisir votre taille, votre poids et votre genre réels sur votre profil Samsung Health, ainsi que votre âge actuel sur votre compte Samsung. Vous pouvez également afficher à l'écran la procédure de mesure détaillée en appuyant sur **Comment mesurer**.

- 5 Posez vos deux doigts sur les touches Accueil et Retour en suivant les instructions à l'écran pour commencer à mesurer votre composition corporelle.

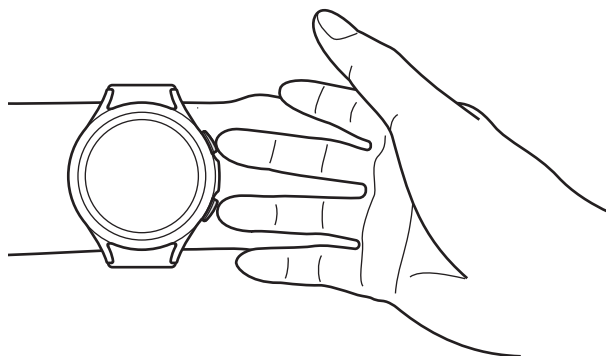

Position correcte pour mesurer la composition corporelle avec la Watch au poignet gauche



Position de mesure correcte

- Placez vos deux bras au niveau de la poitrine sans qu'ils soient en contact avec votre corps.
- Évitez que les deux doigts posés sur les touches Accueil et Retour ne se touchent. Ne touchez pas non plus les autres parties de votre Watch avec vos doigts, à l'exception des touches.
- Pour des résultats de mesure précis, restez immobile.
- Le signal peut être interrompu si votre doigt est sec. Dans ce cas, mesurez la composition corporelle après avoir appliqué un tonique ou une lotion sur votre doigt pour humidifier votre peau.
- Les résultats de la mesure peuvent ne pas être précis en raison de la sécheresse de votre peau ou de la pilosité.
- Avant de procéder à la mesure, essayez le dos de la Watch afin d'obtenir des résultats précis.

Vérifiez les résultats de la mesure de la composition corporelle à l'écran.



Pour afficher des informations supplémentaires liées à la composition corporelle, utilisez le cadran ou balayez l'écran vers le haut ou le bas.

Nourriture

Enregistrez les calories que vous ingérez quotidiennement et comparez-les à votre objectif de calories pour vous aider à gérer votre poids.

Enregistrer les calories

- 1 Depuis la liste des applications, appuyez sur  (Samsung Health).
- 2 Appuyez sur **Nourriture**.
- 3 Appuyez sur **Ajouter**, puis sur le type de repas en haut de l'écran, et sélectionnez une option.
- 4 Utilisez le cadran ou balayez l'écran vers le haut ou le bas pour définir un objectif d'apport calorique, puis appuyez sur **Terminé**.

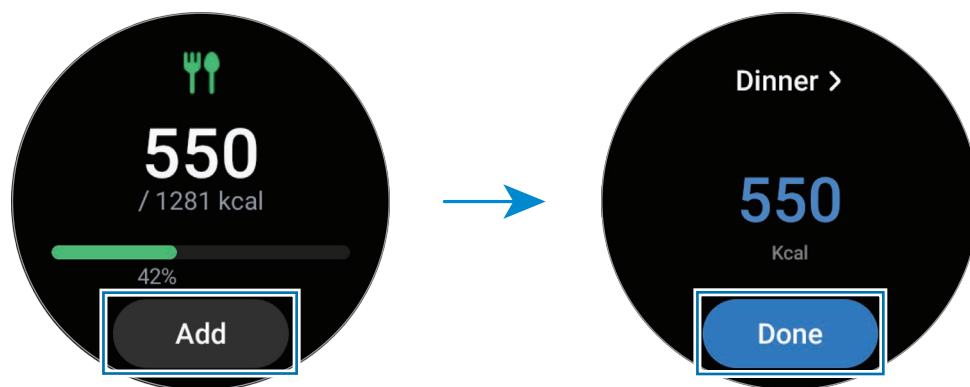

Pour afficher des informations supplémentaires liées à l'apport calorique, utilisez le cadran ou balayez l'écran vers le haut ou le bas.

Supprimer des journaux de données

- 1 Depuis la liste des applications, appuyez sur  (Samsung Health).
- 2 Appuyez sur **Nourriture**, puis sur **Supprimer le journal du jour**.
- 3 Sélectionnez des données à supprimer, puis appuyez sur **Supprimer**.



Définir votre objectif d'apport calorique

- 1 Depuis la liste des applications, appuyez sur  (Samsung Health).
- 2 Appuyez sur **Nourriture**, puis sur **Définir object**.
- 3 Utilisez le cadran ou balayez l'écran vers le haut ou le bas pour définir l'objectif.
- 4 Appuyez sur **Terminé**.

Eau

Enregistrez et suivez le nombre de verres d'eau que vous buvez.

Enregistrer votre consommation d'eau

- 1 Depuis la liste des applications, appuyez sur  (Samsung Health).
- 2 Appuyez sur **Eau**.
- 3 Appuyez sur  lorsque vous buvez un verre d'eau.
Si vous avez entré une valeur incorrecte, vous pouvez la corriger en appuyant sur .

Définir votre objectif de consommation

- 1 Depuis la liste des applications, appuyez sur  (Samsung Health).
- 2 Appuyez sur **Eau**, puis sur **Définir object.**
- 3 Utilisez le cadran ou balayez l'écran vers le haut ou le bas pour définir l'objectif quotidien.
- 4 Appuyez sur **Terminé**.

Partage

Comparez votre nombre de pas avec celui de vos amis qui utilisent aussi Samsung Health. Lorsque vous lancez des défis de nombre de pas parcourus avec vos amis, vous pouvez afficher le statut du défi sur votre Watch.

- 1 Depuis la liste des applications, appuyez sur  (Samsung Health).
- 2 Appuyez sur **Partage**.

Appuyez sur **Aff. sur tél.** pour afficher les informations détaillées, telles que le statut des défis de vos amis ou encore votre place ou la leur dans le décompte de pas hebdomadaire, sur votre smartphone.

-  Activez la fonction Partage dans l'application Samsung Health sur votre smartphone pour vérifier les informations sur votre Watch.

Santé femmes

Saisissez votre période menstruelle pour commencer à suivre votre cycle. Si vous gérez et suivez votre cycle menstruel, vous pouvez prévoir des dates comme vos prochaines règles. De plus, vous pouvez contribuer à gérer votre santé en enregistrant vos symptômes et votre humeur.

- 1 Depuis la liste des applications, appuyez sur  (**Samsung Health**).
- 2 Appuyez sur **Santé femmes**.
- 3 Appuyez sur **Entrer les règles**.
- 4 Appuyez sur la zone de saisie, et utilisez le cadran ou balayez l'écran vers le haut ou le bas pour définir la date de début de vos règles.
- 5 Appuyez sur **Enregistrer**.

Appuyez sur **Ajout journal**, puis sélectionnez les informations supplémentaires que vous souhaitez enregistrer, comme vos symptômes et votre humeur.

 Activez la fonction Santé au féminin dans l'application Samsung Health de votre smartphone pour utiliser cette fonction sur votre Watch.

Param.

Vous pouvez définir les différentes options de paramétrage relatives aux exercices physiques et à la remise en forme.

Depuis la liste des applications, appuyez sur  (**Samsung Health**), puis sur **Param.**

- **Notifications** : paramétrez les notifications d'exercices physiques et de remise en forme.
- **Mesure** : réglez la façon de mesurer votre fréquence cardiaque et votre stress, et activez ou désactivez les fonctions de mesure de l'oxygène du sang pendant le sommeil ou de détection des ronflements.
- **Détection auto. entraînements** : définissez un type d'exercice que la Watch peut détecter automatiquement et paramétrez également la Watch pour qu'elle enregistre automatiquement vos informations de localisation approximative lorsque vous marchez ou courez.
- **Services connectés** : paramétrez le partage des informations avec d'autres plateformes de santé, équipements sportifs et téléviseurs connectés.

Samsung Health Monitor

Introduction

Vous pouvez mesurer votre tension artérielle ou votre ECG quand vous le souhaitez grâce à l'application Samsung Health Monitor de votre Watch qui intègre à la fois le capteur de fréquence cardiaque optique et le biocapteur électrique. L'historique des mesures est synchronisé automatiquement avec votre smartphone connecté à la Watch. Vous pouvez également consulter l'historique de vos mesures sur l'application Samsung Health Monitor de votre smartphone.

Gérez votre santé de manière plus systématique avec votre médecin en fonction des résultats de vos mesures.



- Si vous n'avez pas installé l'application Samsung Health Monitor sur votre smartphone, téléchargez-la depuis **Galaxy Store**.
- L'application Samsung Health Monitor est uniquement prise en charge par les smartphones Samsung.
- Les personnes âgées de moins de 22 ans ne peuvent pas utiliser l'application Samsung Health Monitor pour mesurer leur tension artérielle ou leur ECG.
- La disponibilité de cette fonction dépend de votre zone géographique.

Précautions à prendre pour mesurer la tension artérielle et l'ECG



Précautions générales

- L'application Samsung Health Monitor ne peut pas être utilisée pour diagnostiquer une hypertension, des troubles cardiaques ou d'autres problèmes cardiaques. N'utilisez en aucun cas cette application en substitution d'un avis ou traitement médical. En cas d'urgence, contactez immédiatement l'hôpital le plus proche.
- Ne modifiez pas vos prescriptions, votre posologie ou votre utilisation de médicaments sans l'avis de votre médecin.
- Les relevés et les résultats de l'application Samsung Health Monitor ne sont donnés qu'à titre indicatif. Ne les utilisez en aucun cas pour prendre des décisions médicales sans l'avis de votre médecin.
- Pour une mesure précise, portez la Watch correctement ajustée autour de l'avant-bras, juste au-dessus du poignet. Pour en savoir plus, reportez-vous à la section [Comment porter la Watch pour obtenir des mesures précises](#).

- Avant de mesurer votre tension artérielle ou votre ECG, préparez une chaise confortable et une table sur laquelle vous pourrez poser votre bras et votre smartphone.
- Asseyez-vous sur la chaise confortable que vous avez préparée avec le dos bien soutenu. Ne vous asseyez pas avec les jambes croisées, et gardez vos deux pieds sur le sol.
- Veillez à placer votre bras confortablement sur une table lorsque vous mesurez votre tension artérielle ou effectuez un ECG.
- Reposez-vous pendant au moins cinq minutes dans une position confortable avant de mesurer votre tension artérielle ou d'effectuer votre ECG.
- Mesurez votre tension artérielle ou votre ECG dans un endroit calme à l'intérieur.
- Ne mesurez pas votre tension artérielle ou votre ECG pendant que vous pratiquez une activité physique.
- Restez immobile et ne parlez pas lorsque vous commencez à mesurer votre tension artérielle ou votre ECG, et ne bougez pas et ne parlez pas jusqu'à ce que la mesure soit terminée.
- Ne mesurez pas votre tension artérielle ou votre ECG lorsque vous vous trouvez à proximité de machines produisant des champs électroniques puissants, comme les IRM (imagerie par résonance magnétique), les appareils à rayons X, les systèmes antivols électromagnétiques ou les détecteurs de métaux.
- Pour des raisons de sécurité, connectez toujours votre Watch à votre smartphone via Bluetooth lorsque vous vous trouvez dans votre domicile ou dans un endroit sûr. Il est déconseillé de se connecter à un smartphone dans un lieu public.
- Ne mesurez pas votre tension artérielle ou votre ECG pendant des traitements médicaux, tels qu'une opération ou défibrillation.
- Mesurez votre tension artérielle ou votre ECG dans un environnement où la température est comprise entre 12 °C et 40 °C, et l'humidité relative est comprise entre 30 % et 90 %.



Précautions à prendre pour mesurer la tension artérielle

- Évitez de consommer de l'alcool, des aliments contenant de la caféine, de fumer, de faire de l'exercice et de prendre un bain 30 minutes avant de mesurer votre tension artérielle.
- Assurez-vous que votre poignet est sec lorsque vous mesurez votre tension artérielle et ne la mesurez pas lorsque vous avez appliqué de la lotion ou que vous transpirez excessivement.
- Ne prenez pas une grande respiration ou ne respirez pas lentement exprès, mais respirez comme d'habitude pendant que vous mesurez votre tension artérielle.
- Si vous êtes enceinte, les résultats peuvent ne pas être précis lorsque vous mesurez votre tension artérielle.
- Ne mesurez pas votre tension artérielle avec l'application Samsung Health Monitor si vous présentez l'une des pathologies suivantes :
 - Arythmie
 - Maladie cardiaque sous-jacente ou antécédent de crise cardiaque
 - Maladie circulatoire ou vasculaire périphérique
 - Maladie cardiaque valvulaire (valvulopathie aortique)
 - Myocardiopathie
 - Autre maladie cardiovasculaire
 - Insuffisance rénale terminale (IRT)
 - Diabète
 - Troubles neurologiques (par ex. tremblements)
 - Troubles hémostatiques ou prise d'anticoagulants
- Ne prenez pas votre tension artérielle sur un poignet tatoué.
- L'application Samsung Health Monitor calibre et mesure la tension artérielle en fonction des relevés effectués sur le bras qui porte le tensiomètre. Vous devez consulter votre médecin si la différence de tension artérielle entre vos deux bras est importante (plus de 10 mmHg).
- N'utilisez pas une Watch qui a été calibrée pour d'autres personnes pour mesurer votre tension artérielle.
- La plage de lecture mesurable de l'application Samsung Health Monitor pour la tension artérielle est la suivante : si elle a été calibrée, la plage de tension artérielle systolique est comprise entre 80 mmHg et 170 mmHg, et la plage de tension artérielle diastolique est comprise entre 50 mmHg et 110 mmHg. En cas de mesure, la plage de tension artérielle systolique est comprise entre 70 mmHg et 180 mmHg, et la plage de tension artérielle diastolique est comprise entre 40 mmHg et 120 mmHg.
- Le signal peut être affecté par la luminosité de la peau de l'individu, la quantité de sang sous la peau et la propreté du capteur.



Précautions à prendre pour mesurer l'ECG

- Assurez-vous que votre poignet n'est pas trop sec lorsque vous mesurez votre ECG. Vous obtiendrez des signaux ECG plus précis si votre peau en contact avec le capteur est humide, avec une quantité modérée de sueur, de tonique ou de lotion.
- Ne mesurez pas votre ECG si vous avez un stimulateur cardiaque ou un défibrillateur implanté, ou si un autre appareil électronique se trouve dans votre corps.
- Si vous êtes enceinte, les résultats peuvent ne pas être précis lorsque vous mesurez votre ECG.
- Ne prenez pas votre ECG avec l'application Samsung Health Monitor si vous souffrez d'arythmie, sauf s'il s'agit d'une fibrillation auriculaire.
- L'application Samsung Health Monitor ne peut pas détecter une crise cardiaque. Si vous présentez des symptômes suspects, contactez immédiatement les services d'urgence.

Démarrer la mesure de la tension artérielle

Préréglage avant la mesure de la tension artérielle

Définissez votre profil dans l'application Samsung Health Monitor et calibrez votre Watch avant de mesurer votre tension artérielle. Si vous ne définissez pas de profil, vous ne pouvez pas mesurer votre tension artérielle et si vous ne calibrez pas la Watch ou si vous la faites calibrer par quelqu'un d'autre, les mesures ne seront pas valides.



Veillez à calibrer la Watch avec un tensiomètre à brassard lorsque vous mesurez votre tension artérielle pour la première fois après l'achat de la Watch. Ensuite, recalibrez-la tous les 28 jours. Le tensiomètre à brassard est vendu séparément.

- 1 Depuis la liste des applications, appuyez sur  (**Samsung Health Monitor**).
- 2 Appuyez sur **Pression artérielle** → **Ouvrir appli. tél.**
L'application Samsung Health Monitor est lancée sur votre smartphone.
- 3 Appuyez sur **Accepter**.
- 4 Définissez votre profil, tel que votre nom, votre genre et la date de votre anniversaire, puis appuyez sur **Continuer**.
- 5 Appuyez sur **Calibrer la montre**.
- 6 Enfilez le brassard du tensiomètre sur la partie supérieure du bras qui ne porte pas la Watch. Pour en savoir plus sur le port du tensiomètre, consultez son mode d'emploi.
- 7 Suivez les instructions qui s'affichent à l'écran pour procéder au calibrage.

Mesurer votre pression artérielle

Après calibrage, vous pouvez mesurer votre tension artérielle à l'aide du capteur de fréquence cardiaque optique de votre Watch sans utiliser d'autres dispositifs médicaux, tels que le tensiomètre à brassard.

 Pour le calibrage, vous devez porter la Watch sur votre bras dominant.

1 Depuis la liste des applications, appuyez sur  (Samsung Health Monitor).

2 Appuyez sur **Pression artérielle** → **Mesurer**.

La pression artérielle systolique et diastolique et le pouls mesurés s'affichent à l'écran.

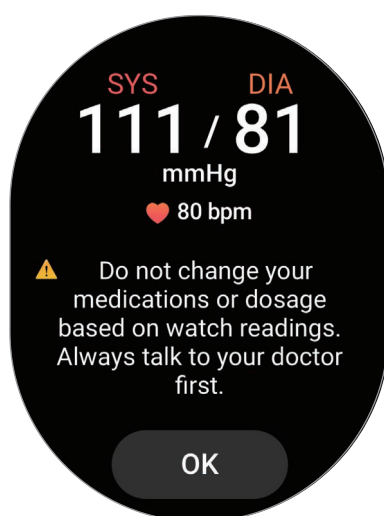

Vérifier les relevés

Vérifiez les relevés sur l'écran Horloge après avoir mesuré votre tension artérielle. Vous pouvez consulter les relevés précédents et les informations sur l'application Samsung Health Monitor du smartphone connecté. Partagez, supprimez et gérez vos résultats sur l'application Samsung Health Monitor du smartphone.

Si vos relevés sont anormalement élevés ou bas, et si vous ressentez des symptômes physiques inhabituels, contactez immédiatement l'hôpital le plus proche pour recevoir des soins médicaux appropriés. Effectuez à nouveau au moins 2 autres mesures si vous estimez ne pas être dans une situation d'urgence.

 Les anciens résultats peuvent être supprimés du smartphone connecté à votre Watch en fonction de son stockage disponible. Les résultats seront automatiquement envoyés uniquement si le smartphone connecté dispose d'au moins 100 Mo de stockage.

Démarrer la mesure de l'ECG

Préréglage avant la mesure de l'ECG

Définissez votre profil dans l'application Samsung Health Monitor avant de mesurer votre ECG. Si vous ne définissez pas de profil, vous ne pouvez pas mesurer votre ECG.

- 1 Depuis la liste des applications, appuyez sur  (**Samsung Health Monitor**).
- 2 Appuyez sur **ECG** → **Ouvrir appli. tél.**
L'application Samsung Health Monitor est lancée sur votre smartphone.
- 3 Appuyez sur **Accepter**.
- 4 Définissez votre profil, tel que votre nom, votre genre et la date de votre anniversaire, puis appuyez sur **Continuer**.
- 5 Appuyez sur **Démarrer**, puis suivez les instructions à l'écran pour démarrer la mesure de l'ECG.

Mesurer l'ECG

Prenez soin de votre santé en vérifiant facilement votre condition cardiaque grâce aux résultats de l'ECG.

- 1 Depuis la liste des applications, appuyez sur  (**Samsung Health Monitor**).
- 2 Appuyez sur **ECG** et posez délicatement un doigt sur le biocapteur électrique. Ne laissez aucun espace entre votre poignet et votre Watch.

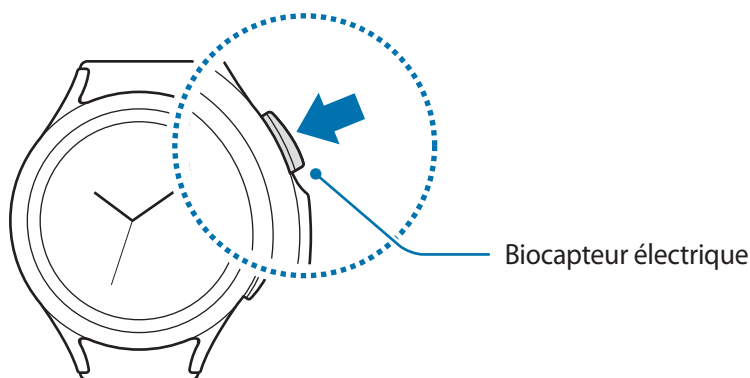

La mesure démarre et la courbe ECG s'affiche à l'écran.

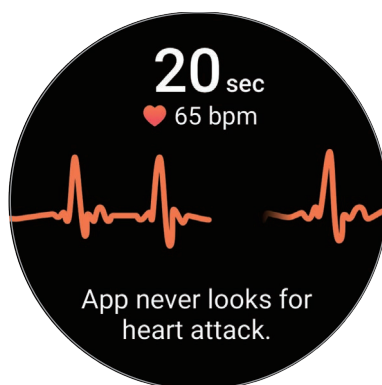

- 3 Une fois la mesure terminée, appuyez sur **Ajouter** pour indiquer les autres symptômes physiques que vous ressentez actuellement.
- 4 Appuyez sur **Terminé**.

Vérifier les résultats

Vérifiez les résultats et la courbe ECG sur l'écran Horloge après avoir effectué votre ECG. La courbe ECG montre le rythme cardiaque et l'activité électrique de votre cœur, et elle est divisée en plusieurs parties. Communiquez le graphique et les résultats de l'ECG avec votre médecin afin d'obtenir un diagnostic précis grâce à un examen plus approfondi si vous constatez des résultats anormaux sur votre courbe et vos relevés d'ECG.

Vous pouvez consulter les résultats précédents et les informations sur l'application Samsung Health Monitor du smartphone connecté. Partagez, supprimez et gérez vos résultats sur l'application Samsung Health Monitor du smartphone.

- **Rythme sinusal** : un rythme cardiaque normal qui se situe entre 50 et 100 BPM.
- **Fibrillation auriculaire** : une forme d'arythmie où le cœur bat de façon irrégulière. Consultez votre médecin.
- **Non concluant** : le résultat ne correspond pas à un type de **Rythme sinusal** ni à une **Fibrillation auriculaire**, et relève de l'une des conditions suivantes :
 - Lorsque la fréquence cardiaque est inférieure à 50 ou supérieure à 100 BPM lors de l'enregistrement de la courbe ECG et en l'absence de **Fibrillation auriculaire**
 - Lorsque la courbe ECG n'est pas considérée comme un **Rythme sinusal** ou une **Fibrillation auriculaire**
 - Lorsque la fréquence cardiaque est supérieure à 120 BPM et que la courbe ECG indique une **Fibrillation auriculaire**

- **Enregistrement médiocre** : apparaît lorsque les signaux utilisés pour analyser le résultat de la mesure ECG ne sont pas mesurés correctement. Dans ce cas, recommencez la mesure.



Contactez votre médecin ou l'hôpital le plus proche si le message **Non concluant** ou **Enregistrement médiocre** continue de s'afficher et que vous ressentez des symptômes physiques inhabituels.



- Si le message **Enregistrement médiocre** continue de s'afficher, essayez le biocapteur électrique et mesurez à nouveau votre ECG. Le signal peut subir des interruptions en raison de la sécheresse de votre peau sur le capteur ou de la présence de poils sur votre poignet. Dans ce cas, mesurez votre ECG après avoir appliqué un tonique ou une lotion pour humidifier votre peau ou après avoir enlevé quelques poils.
- Si la courbe de l'ECG est inversée, il est possible que l'analyse ne soit pas correcte. Portez votre Watch dans le bon sens et mesurez à nouveau votre ECG après avoir vérifié qu'elle est correctement positionnée sur votre poignet.
- Les anciens résultats peuvent être supprimés du smartphone connecté à votre Watch en fonction de son stockage disponible. Le résultat sera automatiquement envoyé uniquement si le smartphone connecté dispose d'au moins 100 Mo de stockage.

GPS

La Watch est équipée d'une antenne GPS qui vous permet de vérifier en temps réel votre position sans vous connecter à un smartphone.

Depuis la liste des applications, appuyez sur  (**Paramètres**) → **Localisation**, puis appuyez sur le commutateur pour activer la fonction.

Appuyez sur le commutateur **Amélior. précision** pour activer la fonction et permettre à la Watch d'utiliser le réseau Wi-Fi ou mobile pour améliorer la précision de vos informations de localisation, même lorsque les réseaux sont désactivés.



- Lorsque la Watch et votre smartphone sont connectés, cette option utilise le GPS de votre smartphone. Activez la fonction de localisation du smartphone afin d'utiliser le capteur GPS.
- L'antenne GPS de votre Watch sera utilisée lorsque vous utilisez la fonction Samsung Health ainsi que les applications de la plateforme de santé, même si votre Watch est connectée à votre smartphone.
- La puissance du signal GPS peut être réduite si vous vous trouvez entre des bâtiments ou dans des zones de faible altitude, ou encore lorsque les conditions météorologiques sont mauvaises.

Musique

Écoutez la musique enregistrée sur votre Watch.

Depuis la liste des applications, appuyez sur  (**Musique**).

Lorsque vous écoutez de la musique, faites glisser l'écran de bas en haut et appuyez sur **Biblio.** pour ouvrir l'écran de la bibliothèque. Depuis l'écran de la bibliothèque, vous pouvez afficher la liste de lecture, mais aussi trier les titres par piste, album et artiste.

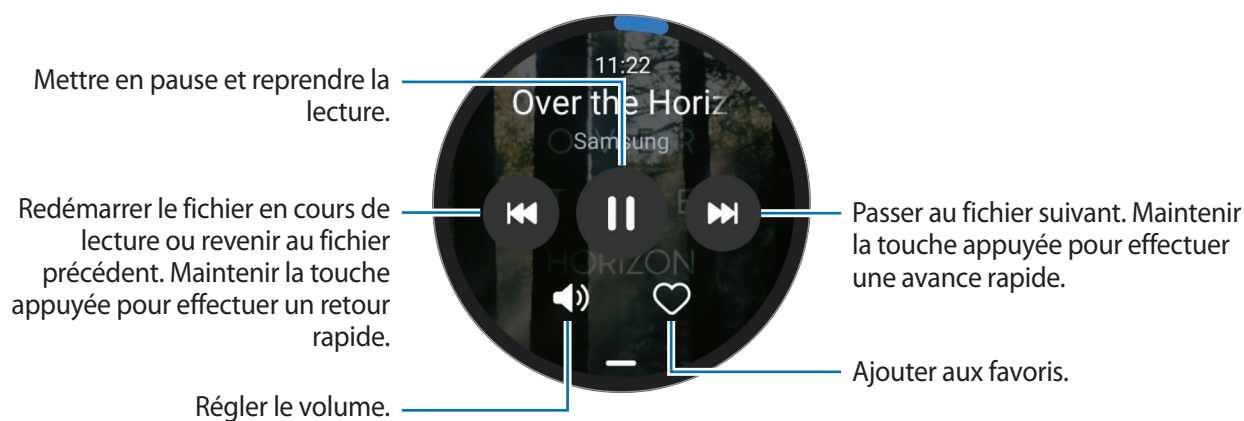

-  Pour enregistrer la musique sur votre Watch, démarrez l'application **Galaxy Wearable** sur votre smartphone, appuyez sur **Paramètres de la montre** → **Gestion du contenu** → **Ajout de morceaux**, sélectionnez la musique à envoyer à la Watch depuis le smartphone connecté, puis appuyez sur **Terminé**.

Contrôleur média

Introduction

Contrôlez l'application multimédia installée sur votre Watch ou le smartphone connecté pour lire ou mettre en pause la musique et les vidéos.

- 📌 Cette application sera automatiquement lancée depuis votre Watch lorsque vous lisez de la musique ou des vidéos sur le smartphone connecté. Si vous ne souhaitez pas que l'application soit automatiquement lancée, depuis la liste des applications, appuyez sur ⚙️ (**Paramètres**) → **Écran**, puis appuyez sur le commutateur **Afficher les contrôles média** pour activer cette fonction.

Contrôler le lecteur de musique

1 Depuis la liste des applications, appuyez sur 🎵 (**Contrôleur média**).

2 Sélectionnez **Téléphone** ou **Montre**.

Si vous sélectionnez **Téléphone**, la musique est diffusée par l'application musicale du smartphone connecté et vous pouvez contrôler le lecteur de musique à l'aide de la Watch.

Lors de la sélection de l'option **Montre**, la musique est diffusée par l'application musicale de votre Watch, et vous pourrez l'écouter avec le haut-parleur de votre Watch ou un casque ou des écouteurs Bluetooth connectés.

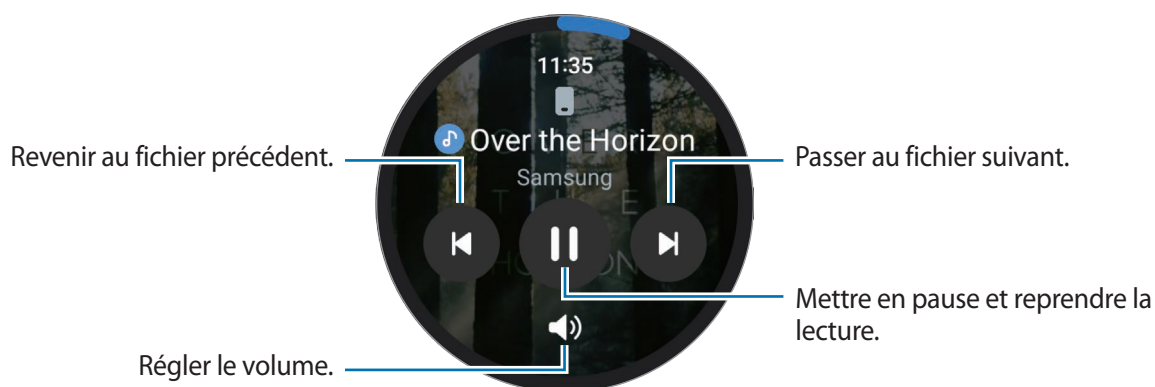

Contrôler le lecteur vidéo

1 Regardez les vidéos sur le smartphone connecté.

2 Depuis la liste des applications, appuyez sur 🎵 (**Contrôleur média**).



3 Appuyez sur **Téléphone**.

Vous pouvez contrôler le lecteur vidéo à l'aide de votre Watch.

Reminder

Enregistrez les tâches à faire sous forme de rappels et recevez des notifications selon les conditions que vous avez fixées.

-  • Pour recevoir des notifications de rappel à un endroit spécifique, vous devez connecter votre Watch au smartphone via la fonction Bluetooth. Cependant, la fonction permettant de paramétrer la réception de notifications de rappel dans un lieu spécifique n'est disponible que sur votre smartphone.
- Tous les rappels sur votre Watch sont automatiquement synchronisés avec le smartphone connecté, afin que vous puissiez recevoir des alarmes et les vérifier depuis le smartphone.

- 1 Depuis la liste des applications, appuyez sur  (**Reminder**), puis sur **Écrire**.
Si vous avez déjà enregistré un rappel, appuyez sur  en haut de la liste des rappels.
- 2 Sélectionnez le mode de saisie souhaité et saisissez le rappel.
- 3 Appuyez sur **Définir l'heure** pour paramétrer une notification.
- 4 Appuyez sur la zone de saisie, utilisez le cadran ou balayez l'écran vers le haut ou le bas pour indiquer l'heure, puis appuyez sur **Suivant**.
- 5 Paramétrez d'autres options de notification, comme sélectionner la date où la notification sera répétée, puis appuyez sur **Terminé**.
- 6 Appuyez sur **Enregistrer**.
Le rappel enregistré est ajouté à la liste des rappels et s'affichera à l'heure définie avec une alarme.

Mettre fin à un rappel ou le supprimer

Si vous avez terminé une tâche, vous pouvez mettre fin au rappel ou le supprimer.

Pour terminer le rappel, sélectionnez le rappel dans la liste des rappels et appuyez sur **Terminer**.

Pour supprimer le rappel, maintenez le doigt appuyé sur le rappel dans la liste des rappels, puis appuyez sur **Supprimer**. Pour supprimer plusieurs rappels, cochez les rappels que vous souhaitez supprimer et appuyez sur **Supprimer**.

Calendrier

Vous pouvez consulter sur votre Watch les programmes des événements sur 7 jours que vous avez enregistrés sur votre smartphone.

Depuis la liste des applications, appuyez sur  (**Calendrier**) pour vérifier les programmes des événements que vous avez enregistrés sur votre smartphone.

Pour ajouter votre programme, appuyez sur **Aff. sur tél.**, puis ajoutez-le au smartphone connecté.

Bixby

Bixby est une interface utilisateur qui vous permet d'utiliser votre Watch plus facilement.

Vous pouvez parler à Bixby. Bixby lance la fonction que vous avez demandée ou affiche les informations dont vous avez besoin.

Pour en savoir plus, rendez-vous sur le site : www.samsung.com/bixby.



- Lorsque vous parlez dans le microphone de la Watch, assurez-vous qu'il n'est pas obstrué.
- Bixby est disponible uniquement dans certaines langues, et la disponibilité de certaines fonctions dépend de votre zone géographique.

Démarrer Bixby

Maintenez la touche Accueil enfoncée pour démarrer Bixby. La page d'introduction Bixby apparaît. Une fois connecté à votre compte Samsung, sélectionnez la langue à utiliser avec Bixby, puis procédez à la configuration en suivant les instructions à l'écran.

Utiliser Bixby

Tout en maintenant la touche Accueil, dites ce que vous souhaitez à Bixby, puis relâchez la touche. Vous pouvez également dire « Hi, Bixby » après avoir allumé l'écran et dites ce que vous voulez.

Par exemple, tout en maintenant la touche Accueil enfoncée, dites « Quel temps fait-il aujourd'hui ? » La météo s'affiche sur l'écran avec des indications orales.

Si vous voulez savoir quel temps il fera demain, tout en maintenant la touche Accueil enfoncée, dites simplement « Demain ? ».

Si Bixby vous pose une question au cours d'une conversation, répondez tout en maintenant la touche Accueil enfoncée. Vous pouvez également appuyer sur  pour répondre à Bixby.

Si vous ne pouvez pas lancer Bixby avec la touche Accueil, depuis la liste des applications, appuyez sur  (Paramètres) → Fonctions avancées → Personnalisation des touches, appuyez sur **Maintien de l'appui** sous **Touche Accueil**, puis sélectionnez **Activer Bixby**.



Conseils pour améliorer la reconnaissance vocale :

- Parlez clairement.
- Parlez dans des endroits calmes.
- N'utilisez pas de langage injurieux ni d'argot.
- Évitez de parler avec un accent local.

Selon l'environnement où vous vous trouvez ou la manière dont vous parlez, il se peut que la Watch ne reconnaisse pas vos commandes ou qu'elle exécute des commandes erronées.

Activer Bixby par la voix

Vous pouvez démarrer une conversation avec Bixby en prononçant « Hi, Bixby ».

- 1 Depuis la liste des applications, appuyez sur  (Bixby).
- 2 Appuyez sur **Param.** → **Réveil vocal**.
- 3 Appuyez sur le commutateur **Réveil vocal** pour activer la fonction.

Météo

Affichez les informations météo sur la Watch pour les lieux définis sur le smartphone connecté.

Depuis la liste des applications, appuyez sur  (Météo).

Pour afficher les informations météo, heure par heure ou sur une base hebdomadaire, utilisez le cadran ou balayez l'écran vers le haut ou le bas.

Pour ajouter les informations météo d'une autre ville, appuyez sur votre position actuelle en haut de l'écran, puis sur **Gérer sur tél.**, puis ajoutez la ville à partir du smartphone connecté.

Alarme

Réglez et gérez individuellement les alarmes de la Watch et du smartphone.

-  Lorsque votre Watch est connectée à votre smartphone via Bluetooth, vous pouvez vérifier toutes les listes d'alarmes sur votre smartphone à partir de la Watch.

Créer une alarme

- 1 Depuis la liste des applications, appuyez sur  (Alarme).
- 2 Appuyez sur **Ajout sur montre** pour définir des alarmes qui se désactivent uniquement sur votre Watch. Vous pouvez également ajouter une alarme à partir du smartphone connecté en appuyant sur **Ajouter sur tél.**
- 3 Appuyez sur la zone de saisie, utilisez le cadran ou balayez l'écran vers le haut ou le bas pour indiquer l'heure de l'alarme, puis appuyez sur **Suivant**.
- 4 Sélectionnez les jours de répétition de l'alarme.

- 5 Tournez ou balayez le cadran dans le sens horaire. Vous pouvez également balayer l'écran vers la gauche, paramétrer les options supplémentaires, puis appuyer sur **Enregistrer**.
L'alarme sélectionnée est ajoutée à la liste des alarmes.

Pour activer ou désactiver des alarmes, appuyez sur l'icône située près de l'alarme dans la liste des alarmes.

Arrêter ou répéter une alarme

Pour éteindre une alarme, faites glisser votre doigt sur l'icône . Vous pouvez également tourner ou balayer le cadran dans le sens horaire.

Si vous souhaitez utiliser la fonction de répétition d'alarme, faites glisser l'icône  à l'extérieur du cercle. Vous pouvez également tourner ou balayer le cadran dans le sens antihoraire.

Supprimer une alarme

Dans la liste des alarmes, maintenez le doigt appuyé sur une alarme, puis appuyez sur **Supprimer**.



Horloge mondiale

Depuis la liste des applications, appuyez sur  (**Horloge mondiale**) pour afficher des horloges mondiales ajoutées à partir du smartphone.

Pour ajouter une horloge mondiale, appuyez sur **Ajouter sur tél.** Ou, si vous avez déjà ajouté des horloges mondiales, appuyez sur **Gérer sur tél.**, puis ajoutez ou supprimez une horloge mondiale sur le smartphone connecté.

Minuteur

Paramétrer un minuteur

- 1 Depuis la liste des applications, appuyez sur  (**Minuteur**).
- 2 Appuyez sur .
- 3 Appuyez sur la zone de saisie, utilisez le cadran ou balayez l'écran vers le haut ou le bas pour indiquer la durée, puis appuyez sur .





 Si vous sélectionnez un pré-réglage, le minuteur démarre immédiatement. Vous pouvez également afficher davantage de pré-réglages à l'aide du cadran ou en balayant l'écran vers le haut ou le bas.

Désactiver un minuteur

Lorsque la durée du minuteur est écoulée, faites glisser l'icône  en dehors du grand cercle. Vous pouvez également tourner ou balayer le cadran dans le sens horaire.

Pour redémarrer le minuteur, faites glisser l'icône  en dehors du grand cercle. Vous pouvez également tourner ou balayer le cadran dans le sens antihoraire.

Chronomètre

- 1 Depuis la liste des applications, appuyez sur  (**Chronomètre**).
- 2 Sélectionnez le type de chronomètre à l'aide du cadran ou en balayant l'écran vers la gauche ou la droite. Pour modifier le style de chronomètre, maintenez le doigt appuyé sur l'écran.
- 3 Appuyez sur **Démarrer** pour commencer à chronométrer. Pour enregistrer des temps intermédiaires, appuyez sur **Tour** ou .
- 4 Appuyez sur **Arrêter** ou  pour arrêter le chronométrage.
 - Pour redémarrer le chronomètre, appuyez sur **Reprendre** ou .
 - Pour effacer les temps intermédiaires, appuyez sur **Réinit.** ou .

Galerie



Importer et exporter des images

Importer des images depuis votre smartphone

- 1 Démarrez l'application **Galaxy Wearable** sur votre smartphone.
- 2 Appuyez sur **Paramètres de la montre** → **Gestion du contenu**.
- 3 Appuyez sur **Ajouter des images**.
- 4 Sélectionnez une catégorie, choisissez vos fichiers, puis appuyez sur **Terminé**.

Pour synchroniser des images sur votre smartphone avec la Watch, appuyez sur le commutateur **Synchro. auto.** sous l'option **Galerie** pour activer la fonction. Sélectionnez ensuite **Albums à synchroniser**, sélectionnez les albums à importer vers votre Watch, puis appuyez sur **Terminé**. Les albums sélectionnés seront automatiquement synchronisés avec votre Watch si l'autonomie restante de la batterie est d'au moins 15 %.

Exporter des images vers votre smartphone

- 1 Depuis la liste des applications, appuyez sur  (**Galerie**).
- 2 Maintenez le doigt appuyé sur l'image pour l'exporter.
- 3 Utilisez le cadran ou balayez l'écran vers la gauche ou la droite, et sélectionnez éventuellement d'autres images à exporter.
Pour sélectionner toutes les images, appuyez sur **Tout**.
- 4 Appuyez sur .
Vous pouvez afficher les images exportées dans les applications, comme la Galerie de votre smartphone.

Afficher des images

Affichez et gérez les images enregistrées sur votre Watch.



- 1 Depuis la liste des applications, appuyez sur  (**Galerie**).
- 2 Utilisez le cadran ou balayez l'écran vers le haut ou le bas pour faire défiler la liste des images et en sélectionner une.

Effectuer un zoom avant ou arrière

Lorsque vous regardez une image, appuyez à deux reprises rapprochées dessus ou placez deux doigts sur l'écran et écartez-les pour effectuer un zoom avant ou arrière.



Lorsqu'une image est agrandie, vous pouvez afficher les parties masquées en faisant défiler l'écran.

Supprimer des images

- 1 Depuis la liste des applications, appuyez sur  (**Galerie**).
- 2 Maintenez le doigt appuyé sur l'image pour la supprimer.
- 3 Utilisez le cadran ou balayez l'écran vers la gauche ou la droite, et sélectionnez éventuellement d'autres images à supprimer.
Pour sélectionner toutes les images, appuyez sur **Tout**.
- 4 Appuyez sur .

Localisation de téléphone

Si vous ne retrouvez plus votre smartphone, la Watch peut vous aider à le localiser.

- 1 Depuis la liste des applications, appuyez sur  (**Localisation de téléphone**).
- 2 Appuyez sur **Démarrer**.
Le smartphone émet un son et vibre, puis l'écran s'allume.
Pour arrêter le son et la vibration, appuyez sur  et faites glisser l'icône sur le smartphone, ou appuyez sur **Arrêter** sur la Watch.

Localiser ma montre

Si vous ne retrouvez plus votre Watch, l'application Galaxy Wearable sur votre smartphone connecté ou la fonction Recherche SmartThings de l'application SmartThings installée sur votre smartphone connecté peut vous aider à la retrouver.

-  L'écran peut basculer automatiquement pour retrouver votre Watch avec la fonction Recherche SmartThings si le smartphone connecté prend en charge cette fonction.

Rechercher avec l'application Galaxy Wearable

- 1 Démarrez l'application **Galaxy Wearable** sur votre smartphone et appuyez sur **Localiser ma montre**.
- 2 Appuyez sur **Démarrer**.
La Watch émet un son et vibre, puis l'écran s'allume.
Pour arrêter le son et les vibrations, faites glisser l'icône  en dehors du grand cercle sur la Watch. Vous pouvez également tourner ou balayer le cadran. Ou, vous pouvez appuyer sur **Arrêter** sur le smartphone.

Contrôler la Watch à distance

En cas de perte ou de vol de la Watch, démarrez l'application **Galaxy Wearable** sur votre smartphone, appuyez sur **Localiser ma montre** → **Définir la sécurité**, puis contrôlez votre Watch à distance.

Rechercher avec la fonction Recherche SmartThings de l'application SmartThings

Démarrez l'application **Galaxy Wearable** sur votre smartphone et appuyez sur **Localiser ma montre**.

L'écran Recherche SmartThings de l'application SmartThings apparaît sur le smartphone et vous pouvez localiser votre Watch sur la carte. Vous pouvez également la retrouver à l'aide du bip émis par votre Watch.

Envoyer un message SOS

Introduction

En cas d'urgence, vous pouvez envoyer manuellement un message SOS indiquant vos informations de localisation aux contacts déjà enregistrés ou vous pouvez paramétrer la Watch pour envoyer un message SOS automatiquement si vous vous blessez en tombant et que la Watch identifie cette chute. Vous pouvez également paramétrer la Watch pour passer automatiquement un appel d'urgence à un contact enregistré précédemment.



- Si la fonction GPS n'est pas activée sur votre Watch lors de l'envoi d'un message SOS, la fonction GPS sera activée automatiquement pour envoyer les informations de localisation.
- Selon votre zone géographique ou votre situation, il est possible que vos informations de localisation ne soient pas envoyées.

Enregistrer les contacts d'urgence

Enregistrez les contacts d'urgence pour envoyer un message SOS et passer un appel en urgence en cas de nécessité.

- 1 Démarrez l'application **Galaxy Wearable** sur votre smartphone et appuyez sur **Paramètres de la montre** → **Fonctions avancées** → **SOS**.
- 2 Appuyez sur **Envoi des messages à**.
- 3 Appuyez sur **Créer un contact** et saisissez les coordonnées d'un nouveau contact, ou appuyez sur **Sélectionner dans les contacts** pour transformer un contact existant en contact d'urgence.

Vous pouvez sélectionner un contact pour passer un appel en urgence aux contacts que vous avez enregistrés pour les messages SOS. Démarrez l'application **Galaxy Wearable** sur votre smartphone, appuyez sur **Paramètres de la montre** → **Fonctions avancées** → **SOS** → **Appel SOS à**, puis sélectionnez un contact.

Envoyer un message SOS

Paramétrer des messages SOS

- 1 Démarrez l'application **Galaxy Wearable** sur votre smartphone et appuyez sur **Paramètres de la montre** → **Fonctions avancées** → **SOS**.
- 2 Appuyez sur **Lors triple appui touche Accueil**, puis appuyez sur le commutateur pour activer la fonction. Pour définir un délai avant d'envoyer un message SOS qui vous donnera le temps d'annuler le message après avoir appuyé à trois reprises rapprochées sur la touche Accueil de la Watch, appuyez sur le commutateur **Compte à rebours avt envoi** pour activer la fonction.

Envoyer un message SOS

En cas d'urgence, appuyez à trois reprises rapprochées sur la touche Accueil de la Watch.

Le message SOS est envoyé et un appel d'urgence est passé aux contacts précédemment enregistrés.

L'icône  s'affiche sur l'écran Horloge lorsque vous envoyez un message SOS, et vous pouvez constater le résultat de votre demande de SOS sur le volet des raccourcis une fois le message SOS envoyé.

Envoyer un message SOS en cas de chute

Paramétrer un message SOS en cas de chute

- 1 Démarrez l'application **Galaxy Wearable** sur votre smartphone et appuyez sur **Paramètres de la montre** → **Fonctions avancées** → **SOS**.
- 2 Appuyez sur **Quand chute brutale détectée**, puis sur le commutateur pour activer la fonction.

Envoyer un message SOS en cas de chute



Si vous tombez d'une certaine distance, la Watch détecte votre état par le mouvement de votre bras et affiche une notification tout en vibrant et en émettent un son.

Si vous ne répondez pas dans les 60 secondes, une sirène retentit pendant 30 secondes, puis un message SOS est envoyé automatiquement. Ensuite, l'appel d'urgence est passé à un contact précédemment enregistré.

Une fois que la Watch a détecté votre chute, annulez l'alerte pour envoyer le message SOS quand vous le souhaitez ou envoyez un message SOS manuellement.

 La Watch peut interpréter que vous avez été blessé dans une chute si vous effectuez un exercice à fort impact. Dans ce cas, annulez l'alerte pour ne pas envoyer le message SOS.

Arrêter la diffusion des messages SOS

Lorsque l'icône  apparaît sur l'écran Horloge, vérifiez le statut de partage de vos données personnelles sur le volet des raccourcis. Pour interrompre le partage des informations de localisation, appuyez sur l'écran et sur **Arrêter le partage** → .

 Si vous ne cessez pas d'envoyer des messages SOS, qui comprennent les informations de localisation, de nouveaux messages continueront d'être adressés aux contacts précédemment enregistrés et ce, toutes les 15 minutes pendant 24 heures après l'envoi du premier message SOS. Toutefois, le message ne sera envoyé que si votre position actuelle est éloignée de plus de 50 m de l'endroit où le dernier message a été envoyé.

Enregistreur vocal

Enregistrez ou écoutez un enregistrement vocal.

Effectuer des enregistrements vocaux

- 1 Depuis la liste des applications, appuyez sur  (**Enregistreur vocal**).
- 2 Pour commencer l'enregistrement, appuyez sur . Parlez dans le microphone de la Watch.
Pour interrompre l'enregistrement, appuyez sur .

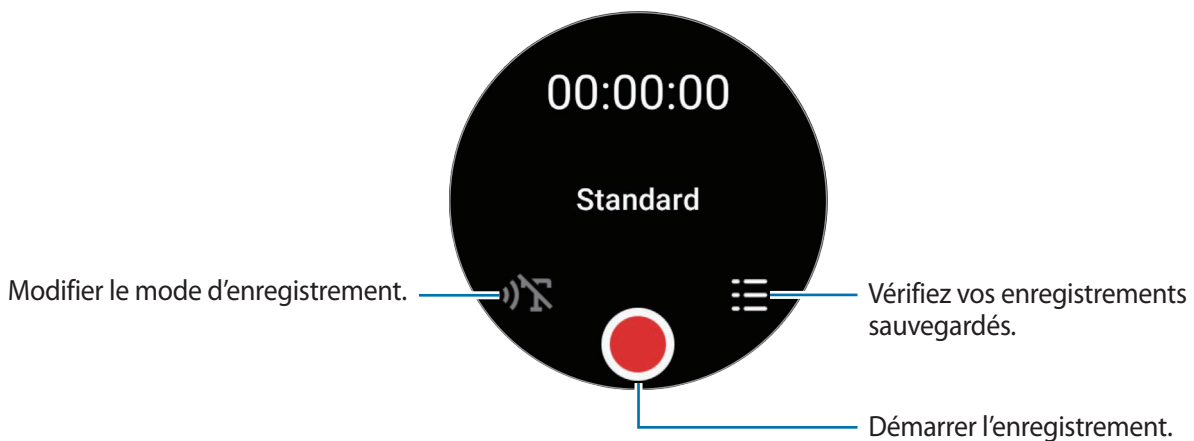



- 3 Pour terminer l'enregistrement, appuyez sur .
L'enregistrement est automatiquement sauvegardé.
- 4 Pour écouter le son enregistré, sélectionnez un fichier d'enregistrement et appuyez sur **Lire**.

Modifier le mode d'enregistrement

Depuis la liste des applications, appuyez sur  (**Enregistreur vocal**).

Sélectionnez le mode de votre choix.

-  : mode d'enregistrement normal.
-  : la Watch enregistre votre voix pendant 10 minutes maximum, convertit l'enregistrement en texte, puis l'enregistre. Pour un résultat optimal, rapprochez la Watch de votre bouche et parlez clairement dans un environnement calme.

 Si la langue que vous parlez ne correspond pas à celle de la synthèse vocale, la Watch ne reconnaît pas vos paroles. Avant d'utiliser cette fonction, appuyez sur **Synthèse texte** pour définir la langue du système de synthèse vocale.

Calculatrice

Vous pouvez réaliser des calculs simples.

Depuis la liste des applications, appuyez sur  (Calculatrice).

Vous pouvez utiliser cette application pour laisser un pourboire ou partager l'addition en faisant glisser l'écran de bas en haut.

Boussole

Vous pouvez utiliser votre Watch comme boussole.

Depuis la liste des applications, appuyez sur  (Boussole).

Vous pouvez vérifier des informations complémentaires, telles que le dénivelé, l'altitude et la pression atmosphérique, en faisant glisser l'écran de bas en haut.



- La présence de matériaux magnétiques, comme le chargeur sans fil, peut affecter le capteur interne de la boussole de votre Watch et réduire sa précision. Avant d'utiliser cette application, suivez les instructions à l'écran pour calibrer la boussole en faisant pivoter le poignet sur lequel vous portez la Watch.
- Tourner le cadran peut affecter la précision de la boussole. Vous pouvez améliorer la précision de la boussole en faisant pivoter le poignet sur lequel vous portez la Watch dans différentes directions.



Contrôleur des écouteurs

Vous pouvez vérifier l'état de la batterie des Galaxy Buds connectés à la Watch et modifier leurs paramètres.

Depuis la liste des applications, appuyez sur  (Contrôleur des écouteurs).

Contrôleur de l'appareil photo

Vous pouvez télécommander l'appareil photo du smartphone connecté à la Watch, et prendre des photos ou enregistrer des vidéos à distance.

- 1 Depuis la liste des applications, appuyez sur  (Contrôleur de l'appareil photo).
L'appareil photo démarre sur le smartphone connecté.
- 2 Vérifiez l'écran d'aperçu, puis appuyez sur  pour prendre une photo ou sur  pour enregistrer une vidéo.



 La disponibilité de cette application dépend du smartphone connecté.

Samsung Global Goals

Les Global Goals, établis par l'Assemblée générale des Nations Unies en 2015, sont des objectifs visant à créer une société durable. Ces objectifs ont pour but de réduire la pauvreté, de combattre les inégalités et de lutter contre le changement climatique.

Avec les Samsung Global Goals, découvrez les Global Goals et rejoignez le mouvement pour un avenir meilleur.

Paramètres

Introduction

Personnalisez les paramètres de vos fonctions et applications. Paramétrez votre Watch en fonction de votre profil d'utilisation en configurant les divers paramètres.

Depuis la liste des applications, appuyez sur  (**Paramètres**).



La disponibilité de certaines fonctions dans les paramètres dépend de votre zone géographique, de votre opérateur ou du modèle.

Connexions

Bluetooth

Établir une connexion à un smartphone via Bluetooth. Vous pouvez également connecter d'autres appareils Bluetooth, tels qu'un casque ou des écouteurs ou bien un ordinateur Bluetooth.

Depuis l'écran Paramètres, appuyez sur **Connexions** → **Bluetooth**.



- Samsung ne peut être tenu responsable de la perte, de l'interception ou du mauvais usage des données envoyées ou reçues via la fonction Bluetooth.
- Assurez-vous de toujours utiliser des appareils dignes de confiance et correctement protégés avant de partager ou de recevoir des données. La présence d'obstacles entre les deux appareils peut réduire le rayon d'action.
- Il est possible que votre appareil ne fonctionne pas avec certains appareils, en particulier ceux qui n'ont pas été testés ou approuvés par Bluetooth SIG.
- N'utilisez pas la fonction Bluetooth de manière illégale (par exemple, pour le piratage de fichiers ou l'enregistrement de communications à des fins commerciales). Samsung ne peut être tenu responsable des répercussions d'une utilisation illégale de la fonction Bluetooth.

Wi-Fi

Activez la fonction Wi-Fi pour vous connecter à un réseau Wi-Fi.

- 1 Depuis l'écran Paramètres, appuyez sur **Connexions** → **Wi-Fi**, puis sur le commutateur pour activer la fonction.
- 2 Sélectionnez un réseau dans la liste des réseaux Wi-Fi sous **Réseaux disponibles**.
Les réseaux nécessitant un mot de passe sont signalés par une icône en forme de verrou.
- 3 Appuyez sur **Connexion**.



Si vous ne parvenez pas à vous connecter à un réseau Wi-Fi, redémarrez la fonction Wi-Fi de votre Watch ou le routeur sans fil.

NFC

Grâce à cette fonction, vous pouvez effectuer des paiements et acheter des tickets de transport ou des billets de spectacle après avoir téléchargé les applications correspondantes.

Depuis l'écran Paramètres, appuyez sur **Connexions** → **NFC**.

 La Watch est dotée d'une antenne NFC intégrée. Manipulez la Watch avec précaution afin de ne pas endommager l'antenne NFC.

Effectuer des paiements à l'aide de la fonction NFC

Pour pouvoir effectuer des paiements à l'aide de la fonction NFC, vous devez d'abord vous inscrire à un service de paiement mobile. Pour vous inscrire ou obtenir plus d'informations sur ce service, contactez votre opérateur.

- 1 Depuis l'écran Paramètres, appuyez sur **Connexions** → **NFC**, puis sur le commutateur pour activer la fonction.
- 2 Rapprochez la zone de l'antenne NFC de la Watch du lecteur de carte NFC.

Pour définir l'application par défaut, depuis l'écran Paramètres, appuyez sur **Connexions** → **NFC** → **Paiement** et sélectionnez une application.

 La liste des services peut ne pas inclure toutes les applications de paiement disponibles.

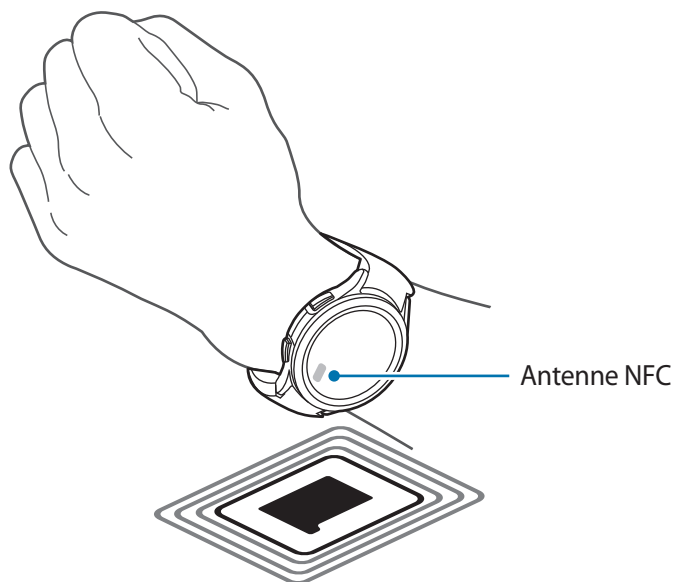

Alertes de déconnexion

Paramétrez le déclenchement du vibreur ou d'une alarme en cas de déconnexion de la fonction Bluetooth avec votre smartphone alors que vous portez votre Watch.

Depuis l'écran Paramètres, appuyez sur **Connexions** → **Alertes de déconnexion**, puis sélectionnez l'option d'alerte de votre choix.

Mode Hors ligne

Désactivez toutes les fonctions sans fil de votre Watch. Vous pouvez alors utiliser uniquement les services hors-réseau.

Depuis l'écran Paramètres, appuyez sur **Connexions**, puis sur le commutateur **Mode Hors ligne** pour activer la fonction.

-  Respectez les réglementations des compagnies aériennes et les instructions du personnel de bord. Dans les cas où l'utilisation d'appareils électroniques est autorisée, utilisez-les toujours en mode Hors-ligne (Avion).

Réseaux mobiles (modèles LTE (4G))

Personnalisez les paramètres pour contrôler les réseaux mobiles.

Depuis l'écran Paramètres, appuyez sur **Connexions** → **Réseaux mobiles**, puis sélectionnez l'option de connexion au réseau mobile de votre choix.

- **Automatique** : paramétrez l'utilisation automatique du réseau mobile de la Watch si la connexion Bluetooth avec votre smartphone est interrompue.
 -  • Lorsque la Watch est connectée au smartphone via la fonction Bluetooth, le réseau mobile de la Watch est désactivé afin d'économiser l'énergie de la batterie. Dès lors, vous ne pouvez pas recevoir les messages et les appels effectués au numéro de téléphone de la Watch.
 - Lorsque la connexion Bluetooth avec votre smartphone est interrompue, le réseau mobile de la Watch se connecte automatiquement. Dès lors, vous pouvez recevoir les messages et les appels effectués au numéro de téléphone de la Watch.
- **Toujours activé** : le réseau mobile de la Watch est toujours utilisé quel que soit l'état de la connexion avec le smartphone.
- **Tjrs désactivé** : le réseau mobile de la Watch n'est jamais utilisé.
- **Forfaits mobiles** : souscrivez à un forfait mobile ou à des services supplémentaires de l'opérateur.

Utilis. données (modèles LTE (4G))

Effectuez un suivi de la quantité de données utilisées et personnalisez la limite d'utilisation. Paramétrez la Watch pour qu'elle désactive automatiquement la connexion de données mobiles lorsque vous avez atteint votre limite de données mobiles spécifiée.

Depuis l'écran Paramètres, appuyez sur **Connexions** → **Utilis. données**.

- **Démarrage cycle de facturation le** : paramétrez la date de début de facturation mensuelle pour l'utilisation des données de votre forfait.
- **Définition limite des données** : activez ou désactivez la fonction pour désactiver automatiquement la connexion de données mobiles lorsque vous avez atteint votre limite de données mobiles spécifiée.
- **Limite de données** : paramétrez la limite de données mobiles.

Notifications

Modifiez les paramètres de notification.

Depuis l'écran Paramètres, appuyez sur **Notifications**.

- **Affichage des notifications du téléphone sur la montre** : paramétrez les conditions de vérification des notifications du smartphone sur votre Watch alors que vous la portez.
- **Désactiver son notif. sur tél.** : paramétrez le smartphone pour désactiver le son des notifications lorsque vous portez votre Watch.
- **Ne pas déranger** : les appels entrants sont désactivés et l'écran ne s'allume pas à la réception d'un appel entrant. Toutes les notifications sont également désactivées à l'exception des alarmes et l'écran ne s'allume pas à la réception de notifications.
- **Indicateur de notification** : paramétrez la Watch pour qu'un point jaune s'affiche sur l'écran Horloge afin de vous prévenir des notifications que vous n'avez pas vérifiées.
- **Lecture à haute voix notif.** : paramétrez la Watch pour qu'elle envoie un signal verbal lors de la réception d'une notification. Toutefois, vous pouvez uniquement entendre ces contenus audio par le biais d'un casque ou d'écouteurs Bluetooth connectés.
- **Allumer l'écran** : paramétrez la Watch pour qu'elle allume l'écran lors de la réception d'une notification.
- **Activation pour nouvelles applis** : paramétrez la Watch pour qu'elle reçoive des notifications lorsque de nouvelles applications sont automatiquement installées, sans paramétrage supplémentaire.
- **Alertes d'urgence sans fil** : modifiez les paramètres d'urgence sans fil.



La disponibilité de certaines fonctions dépend de votre zone géographique, de votre opérateur ou du modèle.

Sons et vibration

Modifiez les paramètres de sons et de vibration.

Depuis l'écran Paramètres, appuyez sur **Sons et vibration**.

- **Mode son** : paramétrez le mode sonore, le mode silencieux ou le mode vibreur.
- **Vibreur avec la sonnerie** : paramétrez la Watch pour qu'elle vibre et émette une sonnerie à chaque appel entrant.
- **Vibration** : paramétrez la durée et l'intensité de vibration.
- **Vibration si appel** : sélectionnez un modèle de vibration pour les appels entrants.
- **Notification par vibreur** : sélectionnez un type de vibration pour les notifications.
- **Volume** : régler le niveau du volume.
- **Sonnerie** : modifiez la sonnerie.

- **Son de notification** : modifiez le son de notification.
- **Vibration système** : activer le vibreur pour certaines actions.
- **Sons système** : activer les sons pour certaines actions.



La disponibilité de certaines fonctions dépend de votre zone géographique, de votre opérateur ou du modèle.

Écran

Modifiez les paramètres d'affichage de l'écran.

Depuis l'écran Paramètres, appuyez sur **Écran**.

- **Luminosité** : réglez la luminosité de l'écran.
- **Luminosité automatique** : paramétrez la Watch pour qu'elle règle automatiquement la luminosité en fonction des conditions d'éclairage ambiant.
- **Always On Display** : paramétrez l'écran pour qu'il reste toujours allumé lorsque vous portez la Watch au poignet.
- **Lever le poignet pour activer** : paramétrez l'écran pour qu'il s'allume lorsque vous soulevez le poignet où se trouve la Watch.
- **Toucher l'écran pour activer** : paramétrez l'écran pour qu'il s'allume lorsque vous le touchez.
- **Tourner le cadran pour activer** : paramétrez l'écran pour qu'il s'allume lorsque vous tournez le cadran (Galaxy Watch4 Classic).
- **Afficher les contrôles média** : paramétrez la Watch pour démarrer automatiquement l'application Contrôleur média en cas de diffusion de musique ou de vidéos sur le smartphone connecté.
- **Veille de l'écran** : paramétrez le délai à l'issue duquel le rétroéclairage de l'écran Horloge doit s'éteindre automatiquement.
- **Voir dern. app.** : paramétrez la durée pendant laquelle la dernière application utilisée reste affichée après l'extinction de l'écran. Si vous rallumez l'écran dans le délai que vous avez défini après l'avoir éteint, l'écran de la dernière application utilisée s'affiche à la place de l'écran Horloge.
- **Style police** : sélectionnez la police de l'écran.
- **Taille de police** : paramétrez la taille de police du texte à l'écran.
- **Sensibilité tact.** : paramétrez la Watch pour pouvoir utiliser l'écran tactile avec des gants.
- **Afficher les infos sur le niveau de charge** : paramétrez la Watch afin qu'elle affiche l'autonomie restante lorsque l'écran est éteint en cours de chargement.

Samsung Health

Vous pouvez définir les différentes options de paramétrage relatives aux exercices physiques et à la remise en forme.

Depuis l'écran Paramètres, appuyez sur **Samsung Health**.

- **Notifications** : paramétrez les notifications d'exercices physiques et de remise en forme.
- **Mesure** : réglez la façon de mesurer votre fréquence cardiaque et votre stress, et activez ou désactivez les fonctions de mesure de l'oxygène du sang pendant le sommeil ou de détection des ronflements.
- **Détection auto. entraînements** : définissez un type d'exercice que la Watch peut détecter automatiquement et paramétrez également la Watch pour qu'elle enregistre automatiquement vos informations de localisation approximative lorsque vous marchez ou courez.
- **Services connectés** : paramétrez le partage des informations avec d'autres plateformes de santé, équipements sportifs et téléviseurs connectés.

Fonctions avancées

Activez les fonctions avancées.

Depuis l'écran Paramètres, appuyez sur **Fonctions avancées**.

- **Verrouillage dans l'eau** : activez le mode Verrouillage Eau avant d'entrer dans l'eau. La fonction d'écran tactile est désactivée.
- **Mode Heure du coucher** : les appels entrants sont désactivés et l'écran ne s'allume pas à la réception d'un appel entrant. Toutes les notifications sont également désactivées à l'exception des alarmes et l'écran ne s'allume pas à la réception de notifications. De plus, les fonctions Mouvement d'activation et Always On Display, ainsi que les sons système, sont automatiquement désactivés.
- **Mode Cinéma** : les appels entrants sont désactivés et l'écran ne s'allume pas à la réception d'un appel entrant. Toutes les notifications sont également désactivées, y compris les alarmes et le minuteur, et l'écran ne s'allume pas à la réception d'une alarme. De plus, les fonctions Mouvement d'activation et Always On Display, ainsi que les sons système, sont automatiquement désactivés.
- **SOS** : en cas d'urgence, vous pouvez envoyer manuellement un message SOS aux contacts déjà enregistrés en appuyant à trois reprises rapprochées sur la touche Accueil, ou vous pouvez paramétrer la Watch pour envoyer un message SOS automatiquement si vous vous blessez en tombant et que la Watch identifie cette chute. Pour en savoir plus, reportez-vous à la section [Envoyer un message SOS](#).
- **Personnalisation des touches** : sélectionnez l'application ou la fonction à exécuter lorsque vous appuyez à deux reprises sur la touche Accueil de la Watch ou que vous la maintenez enfoncée. Vous pouvez également sélectionner une fonction à exécuter lorsque vous appuyez sur la touche Retour de la Watch.

- **Réponse appels** : paramétrez la Watch pour qu'elle réponde aux appels lorsque vous secouez deux fois le bras sur lequel vous la portez après avoir plié le coude.
- **Ignorer les alertes et appels** : paramétrez la Watch pour qu'elle désactive les alertes et refuse les appels lorsque vous tournez deux le poignet sur lequel vous la portez.

Batterie

Vérifier l'autonomie de la batterie. Si le niveau de la batterie est faible, activez le mode d'économie d'énergie afin de réduire la consommation de la batterie.

Depuis l'écran Paramètres, appuyez sur **Batterie**.

- **Économie d'énergie** : activez le mode d'économie d'énergie dans lequel certaines fonctions sont limitées pour réduire la consommation de la batterie.
- **Montre seulement** : seule la montre s'affiche à l'écran et toutes les autres fonctions sont désactivées pour réduire la consommation de la batterie. Appuyez sur la touche Accueil pour afficher la montre. Maintenez la touche Accueil enfoncée pendant trois secondes pour désactiver le mode Montre seulement.



- La durée d'utilisation restante estimée indique l'autonomie restante avant que la batterie ne soit complètement déchargée. Cette durée d'utilisation peut varier selon les paramètres de la Watch et les conditions d'utilisation.
- Vous risquez de ne pas recevoir de notifications en provenance d'applications qui utilisent le mode Économie d'énergie.

Applications

Configurez les paramètres de l'application de la Watch.

Depuis l'écran Paramètres, appuyez sur **Applications**.

- **Choix des applications par défaut** : choisissez les applications par défaut pour des fonctions spécifiques.
- **Health Platform** : sélectionnez une applications de gestion de la santé par défaut.
- **Autorisations** : affichez la liste des autorisations pour toutes les applications, y compris les applications système, et modifiez leurs paramètres.
- **Mises à jour des applications Samsung** : vérifiez les mises à jour de certaines de vos applications Samsung préinstallées.

Général

Cadran tactile (Galaxy Watch4)

Modifiez les paramètres du cadran tactile.

Depuis l'écran Paramètres, appuyez sur **Général** → **Cadran tactile**, puis sur le commutateur pour activer la fonction.

Pour ressentir les vibrations lorsque vous utilisez le cadran tactile, appuyez sur le commutateur **Retour vibration** pour activer la fonction.

Synthèse vocale

Modifiez les paramètres de diction de la synthèse vocale, comme les langues, la vitesse, etc.

Depuis l'écran Paramètres, appuyez sur **Général** → **Synthèse vocale**.

- **Moteur préféré** : sélectionnez un moteur de synthèse vocale par défaut.
- **Paramètres du moteur TTS** : paramétrez le moteur de synthèse vocale.
- **Langue** : sélectionnez la langue à utiliser. La langue utilisée pour la fonction de synthèse vocale est la même que celle de la Watch.
- **Vitesse d'élocution** : paramétrez la vitesse de lecture.

Saisie

Modifiez les paramètres de saisie de texte.

Depuis l'écran Paramètres, appuyez sur **Général** → **Saisie**.

- **Clavier Samsung** : configurez les paramètres du clavier Samsung.
- **Liste des claviers et clavier par défaut** : sélectionnez un clavier à utiliser par défaut et modifiez ses paramètres.
- **Réponses rapides** : activez ou désactivez la fonction de suggestions de messages, qui peut être utilisée pour envoyer des messages, et définissez vos propres réponses personnalisées sur le smartphone connecté.

Date et heure

Vous pouvez régler la date et l'heure manuellement. Déconnectez votre Watch du smartphone pour utiliser les fonctions de date et d'heure, car elles sont synchronisées avec le smartphone connecté.

Depuis l'écran Paramètres, appuyez sur **Général** → **Date et heure**.

- **Automatique** : définissez le fuseau horaire fourni par le réseau ou le GPS à appliquer lorsque vous voyagez à l'étranger.
- **Définir date** : réglez la date manuellement.
- **Définir heure** : réglez l'heure manuellement.
- **Sélection fuseau** : sélectionnez le fuseau horaire manuellement.

Connexion au nouveau tél.

La Watch peut se connecter à un autre nouveau smartphone après avoir effectué une réinitialisation de toutes vos informations personnelles.

Depuis l'écran Paramètres, appuyez sur **Général** → **Connexion au nouveau tél.**

Réinitialiser

Supprimez toutes les données de votre Watch.

Depuis l'écran Paramètres, appuyez sur **Général** → **Réinitialiser**.

Accessibilité

Configurez divers paramètres pour améliorer l'accessibilité à la Watch.

Depuis l'écran Paramètres, appuyez sur **Accessibilité**.

- **TalkBack** : activez le service TalkBack qui propose des commentaires oraux. Pour afficher des informations d'aide expliquant comment utiliser cette fonction, appuyez sur **Paramètres** → **Tutoriel et aide**.
- **Améliorations de la visibilité** : personnalisez les paramètres afin d'améliorer l'accessibilité pour les personnes souffrant de troubles visuels.
- **Améliorations de l'audition** : personnalisez les paramètres afin d'améliorer l'accessibilité pour les personnes souffrant de troubles auditifs.
- **Paramètres avancés** : gérez d'autres fonctions avancées.
- **Services installés** : affichez les services d'accessibilité installés sur la Watch.

Sécurité

Configurez les paramètres de sécurité de votre Watch.

Depuis l'écran Paramètres, appuyez sur **Sécurité**.

- **Verrouillage** : modifiez les paramètres de verrouillage. Lorsque vous utilisez cette fonction, l'écran peut se verrouiller automatiquement si aucun mouvement du poignet n'est détecté pendant un certain temps. Cependant, si vous la déverrouillez alors que vous portez la Watch, elle reste déverrouillée. Pour en savoir plus, reportez-vous à la section [Écran de verrouillage](#).

Confidentialité

Modifiez vos paramètres de confidentialité.

Depuis l'écran Paramètres, appuyez sur **Confidentialité**.

- **Gest. autorisations** : affichez la liste des fonctions et les applications autorisées à les utiliser. Vous pouvez également modifier les paramètres d'autorisation.

Localisation

Modifiez les paramètres d'utilisation des informations de localisation.

Depuis l'écran Paramètres, appuyez sur **Localisation**, puis sur le commutateur pour activer la fonction.

- **Amélior. précision** : paramétrez la Watch pour qu'elle utilise le réseau Wi-Fi ou mobile pour améliorer la précision de vos informations de localisation, même lorsque les réseaux sont désactivés.
- **Autorisations** : configurez l'autorisation de la fonction pour utiliser les informations de localisation.

Compte et sauvegarde

Vous pouvez utiliser diverses fonctions de la Watch après avoir enregistré votre compte Samsung ou Google sur votre smartphone connecté.

Depuis l'écran Paramètres, appuyez sur **Compte et sauvegarde**.

- **Compte Samsung** : vérifiez le compte Samsung enregistré sur votre smartphone connecté.
- **Compte Google** : vérifiez le compte Google enregistré sur votre smartphone connecté et copiez-le sur votre Watch.

Mise à jour logicielle

Mettez la Watch à jour avec la version la plus récente.

Depuis l'écran Paramètres, appuyez sur **Mise à jour logicielle**.

Astuces et didacticiels

Découvrez les conseils de base pour utiliser la Watch et affichez le mode d'emploi sur le smartphone connecté.

Depuis l'écran Paramètres, appuyez sur **Astuces et didacticiels**.

- **Didacticiel** : affichez le didacticiel pour découvrir les conseils de base d'utilisation de la Watch.
- **Affichage astuces sur téléphone** : affichez les conseils d'utilisation détaillés de votre Watch sur le smartphone connecté.

À propos de la montre

Affichez des informations supplémentaires sur la Watch.

Depuis l'écran Paramètres, appuyez sur **À propos de la montre**.

- **Stockage** : vérifiez le statut de la mémoire utilisée et disponible.
- **Appareil** : affichez les informations, telles que l'adresse MAC Wi-Fi, l'adresse Bluetooth et le numéro de série.
- **Infos légales** : affichez les mentions légales de la Watch. Vous pouvez également envoyer les informations de diagnostic de la Watch à Samsung.
- **Logiciel** : affichez la version du logiciel et l'état de la sécurité.
- **Batterie** : affichez les informations sur la batterie.

Galaxy Wearable

Introduction

Pour connecter votre Watch à un smartphone, vous devez installer l'application Galaxy Wearable sur le smartphone. Vous pouvez vérifier l'autonomie de la Watch et configurer ses paramètres à l'aide de l'application Galaxy Wearable.

Démarrez l'application **Galaxy Wearable** sur votre smartphone.

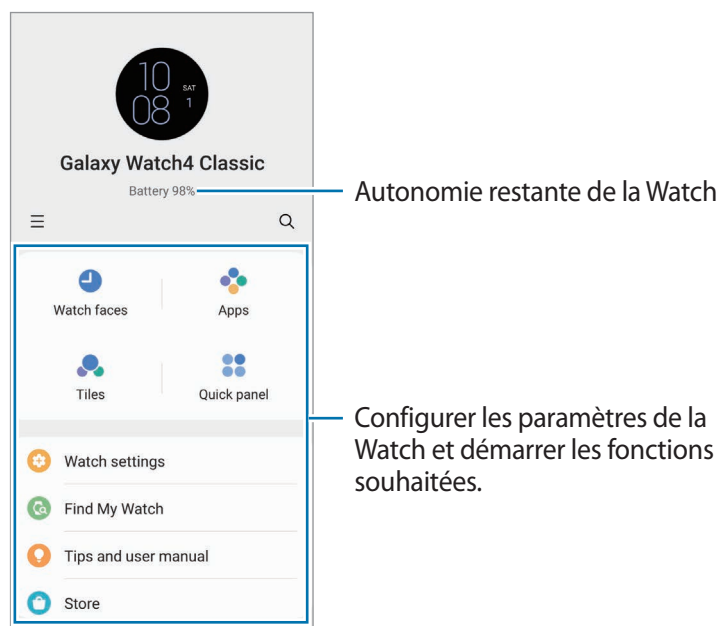

Pour rechercher des paramètres en saisissant des mots clés, appuyez sur **Q**. Vous pouvez également rechercher des paramètres en sélectionnant une balise sous **Suggestions**.

 La disponibilité de certaines fonctions dépend du type de smartphone connecté.



Appuyez sur **≡** pour utiliser les options complémentaires suivantes :

- **Ajouter un nouvel appareil** : déconnectez votre appareil du smartphone actuellement connecté et connectez un nouvel appareil. Sélectionnez votre appareil à l'écran ou appuyez sur **La miennne est absente** si vous ne le trouvez pas, puis suivez les instructions à l'écran pour connecter un nouvel appareil.

- **Changement auto.** : la Watch se connecte automatiquement à votre smartphone si vous la portez au poignet.
 Cette fonction s'affiche uniquement si plus de deux appareils prenant en charge la fonction de connexion automatique sont connectés à votre smartphone.
- **Gérer les appareils** : gérez les appareils connectés si plus de deux appareils sont connectés à votre smartphone. Pour déconnecter un appareil de votre smartphone, sélectionnez un appareil et appuyez sur **Suppression**.
- **Nous contacter** : **Samsung Members** offre des services d'assistance clientèle, tels que le diagnostic des dysfonctionnements des appareils, et permet aux utilisateurs de poser des questions et d'envoyer des rapports d'erreur. Vous pouvez également partager des informations avec les autres membres de la communauté d'utilisateurs d'appareils Galaxy ou consulter les dernières actualités et les conseils. **Samsung Members** peut vous aider à résoudre n'importe quel problème rencontré lorsque vous utilisez votre appareil.
- **À propos de Galaxy Wearable** : affichez la version de l'application Galaxy Wearable.
 La disponibilité de certaines fonctions dépend de votre zone géographique, de votre opérateur ou du modèle.

Cadrans

Vous pouvez changer le cadran qui s'affiche à l'écran.

Sur l'écran Galaxy Wearable du smartphone, appuyez sur **Cadrans**.

Sélectionnez le cadran de votre choix et appuyez sur **Personnaliser** pour modifier les couleurs de l'écran et des composants, tels que les aiguilles et les cadrans, et même sélectionner les éléments à afficher sur l'écran Horloge.

Créer mon cadran

Changez le cadran de votre Watch en utilisant un motif qui reprend la combinaison de couleurs extraite de la photo que vous avez prise. Vous pouvez alors accorder votre Watch aux vêtements que vous portez.

 Cette fonction n'est disponible que sur certains smartphones Samsung ou Android.

- 1 Sur l'écran Galaxy Wearable du smartphone, appuyez sur **Cadrans**.
- 2 Sélectionnez **Mon style**.
- 3 Appuyez sur **Personnaliser** → **App. photo**.
Pour sélectionner une photo enregistrée sur votre smartphone, appuyez sur **Galerie**.

- 4 Appuyez sur  pour prendre une photo, puis sur **OK**.
- 5 Faites glisser la photo sur la combinaison de couleurs souhaitée.
- 6 Saisissez un nom de motif, puis appuyez sur **Terminé**.
- 7 Appuyez sur **Enregistrer**.
Le cadran de votre Watch change pour refléter votre style.

Écran Applis

Personnalisez la liste des applications, configurez les paramètres de certaines applications et affichez les informations.

Sur l'écran Galaxy Wearable du smartphone, appuyez sur **Applications**.

Organiser les applications

Maintenez le doigt appuyé sur l'application à déplacer, faites-la glisser jusqu'à l'emplacement souhaité, puis appuyez sur **Enreg**.

Configurer les paramètres d'une application

Appuyez sur **Paramètres d'application** et sélectionnez une des applications installées sur votre Watch pour modifier ses paramètres.

Afficher les informations sur l'application

Appuyez sur **Informations sur l'application** et sélectionnez une des applications installées sur votre Watch pour consulter ses informations.

Cartes

Personnalisez les cartes sur la Watch. Vous pouvez également réorganiser les cartes.

Sur l'écran Galaxy Wearable du smartphone, appuyez sur **Cartes**.

Ajouter ou supprimer des cartes

Appuyez sur **+** sur la carte à ajouter sous **Ajout de titres** ou appuyez sur  sur les cartes à supprimer, puis appuyez sur **Enreg**.

Réorganiser les cartes

Maintenez le doigt appuyé sur la carte à supprimer, puis faites-la glisser jusqu'à l'emplacement souhaité et appuyez sur **Enreg**.

Volet des raccourcis

Sélectionnez les icônes de paramétrage rapide affichées sur le volet des raccourcis de votre Watch. Vous pouvez également réorganiser les icônes de paramétrage rapide.

Sur l'écran Galaxy Wearable du smartphone, appuyez sur **Volet des raccourcis**.

Ajouter ou supprimer des icônes de paramétrage rapide

Maintenez appuyée l'icône que vous souhaitez ajouter sous **Touches disponibles** et faites-la glisser vers le dernier volet des raccourcis, ou appuyez sur  sur l'icône à supprimer, puis appuyez sur **Enregistrer**.

Réorganiser les icônes de paramétrage rapide

Maintenez le doigt appuyé sur l'icône à déplacer, puis faites-la glisser jusqu'à l'emplacement souhaité et appuyez sur **Enregistrer**.

Paramètres de la montre

Introduction

Affichez le statut de votre Watch et personnalisez ses paramètres.

Sur l'écran Galaxy Wearable du smartphone, appuyez sur **Paramètres de la montre**.

Notifications

Modifiez les paramètres de notification.

Sur l'écran Galaxy Wearable du smartphone, appuyez sur **Paramètres de la montre** → **Notifications**.

- **Affichage notif. tél. sur montre** : paramétrez les conditions de vérification des notifications du smartphone sur votre Watch alors que vous la portez.
- **Désactiver son notif. sur téléphone** : paramétrez le smartphone pour désactiver le son des notifications lorsque vous portez votre Watch.
- **Les plus récentes sur le téléphone ou la montre** : affichez les applications qui ont récemment reçu des notifications et modifiez les paramètres des notifications. Pour personnaliser les paramètres des notifications pour davantage d'applications, appuyez sur **Plus** → ▼ → **Tout**, puis sélectionnez une application dans la liste des applications.
- **Synch. Ne pas déranger avec tél.** : paramétrez le mode Ne pas déranger sur votre Watch et le smartphone connecté.
- **Paramètres de notification avancés** : configurez les paramètres avancés de notification.

Son et vibreur

Modifiez les paramètres de sons et de vibration.

Sur l'écran Galaxy Wearable du smartphone, appuyez sur **Paramètres de la montre** → **Son et vibreur**. Pour en savoir plus, reportez-vous à la section [Sons et vibration](#) du chapitre Applications et fonctions.

Écran

Modifiez les paramètres d'affichage de l'écran.

Sur l'écran Galaxy Wearable du smartphone, appuyez sur **Paramètres de la montre** → **Écran**. Pour en savoir plus, reportez-vous à la section [Écran](#) du chapitre Applications et fonctions.

Fonctions avancées

Activez les fonctions avancées.

Sur l'écran Galaxy Wearable du smartphone, appuyez sur **Paramètres de la montre** → **Fonctions avancées**. Pour en savoir plus sur les autres fonctions que celles énumérées ci-dessous, reportez-vous à la section [Fonctions avancées](#) du chapitre Applications et fonctions.

- **Connexion à distance** : paramétrez la Watch pour établir une connexion à distance avec votre smartphone via le réseau mobile ou un réseau Wi-Fi si aucune connexion Bluetooth n'est disponible entre les appareils.

Batterie

Vérifier l'autonomie de la batterie. Si le niveau de la batterie est faible, activez le mode d'économie d'énergie afin de réduire la consommation de la batterie.

Sur l'écran Galaxy Wearable du smartphone, appuyez sur **Paramètres de la montre** → **Batterie**. Pour en savoir plus, reportez-vous à la section [Batterie](#) du chapitre Applications et fonctions.

Gestion du contenu

Transférez des fichiers audio ou images enregistrés sur votre smartphone vers votre Watch, manuellement ou automatiquement.

Sur l'écran Galaxy Wearable du smartphone, appuyez sur **Paramètres de la montre** → **Gestion du contenu**.

- **Musique**

- **Ajout de morceaux** : sélectionnez des fichiers audio et envoyez-les manuellement du smartphone vers la Watch.
- **Synchro. auto.** : paramétrez le smartphone pour synchroniser les fichiers audio récemment ajoutés avec la Watch lorsque l'autonomie de la batterie est supérieure à 15 %.



Si les fichiers de musique enregistrés sur la Watch occupent plus de 1 Go, les fichiers non définis comme vos favoris sont effacés en partant des premiers fichiers de musique que vous avez ajoutés.

- **Listes de lecture à sync.** : sélectionnez une liste de lecture à synchroniser automatiquement avec la Watch.



Cette fonction apparaît uniquement si l'application Samsung Music est installée sur votre smartphone et si la fonction **Synchro. auto.** est activée.

- **Galerie**

- **Ajouter des images** : sélectionnez des images et envoyez-les manuellement du smartphone vers la Watch.
- **Synchro. auto.** : paramétrez le smartphone pour synchroniser les images avec la Watch lorsque l'autonomie de la batterie est supérieure à 15 %.
- **Limite du nombre d'images** : sélectionnez le nombre d'images à envoyer à votre Watch depuis un smartphone.
- **Albums à synchroniser** : sélectionnez un album d'images à synchroniser automatiquement avec la Watch.



Les fonctions **Limite du nombre d'images** et **Albums à synchroniser** sont activées lorsque vous activez la fonction **Synchro. auto.**

Forfaits mobiles (modèles LTE (4G))

Utilisez divers autres services à travers le réseau mobile après avoir activé cette fonction sur la Watch.

Sur l'écran Galaxy Wearable du smartphone, appuyez sur **Paramètres de la montre** → **Forfaits mobiles**.

Général

Personnalisez les paramètres généraux.

Sur l'écran Galaxy Wearable du smartphone, appuyez sur **Paramètres de la montre** → **Général**. Pour en savoir plus, reportez-vous à la section [Général](#) du chapitre Applications et fonctions.

Accessibilité

Configurez divers paramètres pour améliorer l'accessibilité à la Watch.

Sur l'écran Galaxy Wearable du smartphone, appuyez sur **Paramètres de la montre** → **Accessibilité**. Pour en savoir plus, reportez-vous à la section [Accessibilité](#) du chapitre Applications et fonctions.

Compte et sauvegarde

Sauvegardez ou restaurez les données de votre Watch avec Samsung Cloud. Vous pouvez également vérifier vos comptes Samsung et Google enregistrés sur le smartphone connecté, puis copier le compte Google sur votre Watch.

Sur l'écran Galaxy Wearable du smartphone, appuyez sur **Paramètres de la montre** → **Compte et sauvegarde**.



- Sauvegardez régulièrement vos données en lieu sûr, tels que Samsung Cloud ou un ordinateur, afin de pouvoir les restaurer en cas de corruption ou de perte des données lors d'une réinitialisation imprévue des paramètres par défaut.
- La musique et les images ne seront pas sauvegardées.
- Pour l'application Samsung Health, seuls les enregistrements des 28 jours précédents sont sauvegardés sur votre Watch. Pour afficher les enregistrements sauvegardés depuis plus de 28 jours, installez l'application Samsung Health sur le smartphone connecté et sauvegardez les données automatiquement.
- **Compte Samsung** : ajoutez et vérifiez le compte Samsung à utiliser avec votre Watch.
- **Sauvegarde automatique** : actualisez les données de Watch et stockez-les en toute sécurité.
- **Sauvegarder** : sauvegardez en toute sécurité les données ou les paramètres de la Watch sur le Cloud.
- **Restauration des données** : restaurez les données sauvegardées sur l'appareil souhaité.
- **Suppression des sauvegardes** : supprimez les données sauvegardées sur le Cloud.
- **Compte Google** : vérifiez le compte Google à utiliser avec votre Watch et copiez-le sur la Watch.

Mise à jour logicielle montre

Grâce au service FOTA (Firmware Over The Air), le logiciel de la Watch peut être mis à jour sans passer par une connexion avec un ordinateur.

Sur l'écran Galaxy Wearable du smartphone, appuyez sur **Paramètres de la montre** → **Mise à jour logicielle montre**.

À propos de la montre

Affichez des informations supplémentaires sur la Watch.

Sur l'écran Galaxy Wearable du smartphone, appuyez sur **Paramètres de la montre** → **À propos de la montre**. Pour en savoir plus, reportez-vous à la section [À propos de la montre](#) du chapitre Applications et fonctions.

Localiser ma montre

En cas de perte, retrouvez votre Watch et contrôlez-la à distance.

Sur l'écran Galaxy Wearable du smartphone, appuyez sur **Localiser ma montre**.

- **Démarrer** : vérifiez où se trouve votre Watch à l'instant. Pour en savoir plus, reportez-vous à la section [Localiser ma montre](#) du chapitre Applications et fonctions.
- **Définir la sécurité** :
 - **Verrouillage de la montre** : verrouillez la Watch à distance pour empêcher tout accès non autorisé. Cette fonction peut être utilisée lorsque votre smartphone est connecté à votre Watch via Bluetooth ou par le biais d'une connexion à distance. Si votre Watch est verrouillée, déverrouillez-la manuellement à l'aide d'un code PIN prédéfini, ou connectez la Watch à votre smartphone via Bluetooth pour la déverrouiller automatiquement.
 - **Réinitialisation de la montre** : supprimez à distance toutes les données personnelles enregistrées sur la Watch. Une fois la Watch réinitialisée, vous ne pouvez plus restaurer les informations ou utiliser la fonction Localiser ma Watch, et il est donc recommandé de sauvegarder vos données en toute sécurité en appuyant sur **Sauvegarder**.

Astuces et manuel utilisateur

Affichez les opérations de base et le mode d'emploi de la Watch. Vous pouvez utiliser divers autres services via le réseau mobile après l'avoir activé sur la Watch.

Sur l'écran Galaxy Wearable du smartphone, appuyez sur **Astuces et manuel utilisateur**.

Boutique

Téléchargez les applications et cadrans à utiliser avec votre Watch.

Sur l'écran Galaxy Wearable du smartphone, appuyez sur **Boutique**.

Annexe

Dépannage

Avant de contacter un centre de service après-vente Samsung, veuillez essayer de mettre en œuvre les solutions suivantes. Il est possible que certaines situations ne s'appliquent pas à votre Watch.

Le volet des raccourcis affiche des messages d'erreur de réseau ou de service

- Lorsque vous vous trouvez dans une zone de mauvaise réception, vous risquez de perdre la connexion au réseau. Déplacez-vous et réessayez. Lorsque vous vous déplacez, plusieurs messages d'erreur peuvent apparaître.
- Certaines options ne sont pas accessibles sans abonnement. Pour en savoir plus, contactez votre opérateur.

La Watch ne s'allume pas

Lorsque la batterie est entièrement déchargée, il n'est pas possible d'allumer la Watch. Procédez au chargement complet de la batterie avant d'allumer la Watch.

Mauvaise réaction ou lenteur de l'écran tactile

- Les fonctions tactiles de cet écran risquent de ne pas fonctionner correctement si vous y ajoutez une protection d'écran ou tout autre accessoire en option.
- Si vous portez des gants, si vos mains ne sont pas parfaitement propres, ou si vous appuyez sur l'écran avec un objet pointu ou vos ongles, l'écran tactile risque de présenter des dysfonctionnements.
- L'humidité ou le contact avec l'eau peut provoquer des dysfonctionnements de l'écran tactile.
- Redémarrez la Watch afin de mettre fin à d'éventuels dysfonctionnements logiciels temporaires.
- Assurez-vous que vous disposez bien de la version logicielle mise à jour de la Watch.
- Si l'écran est endommagé ou rayé, contactez un centre de service après-vente Samsung.

La Watch se bloque ou est sujette à des erreurs

Essayez les solutions suivantes. Si le problème persiste, contactez un centre de service après-vente Samsung.

Redémarrer la Watch

Si la Watch ne répond plus ou se bloque, vous devrez éventuellement fermer les applications, ou éteindre la Watch et la rallumer.

Forcer le redémarrage

Si votre Watch se bloque et ne répond plus, maintenez simultanément la touche Accueil et la touche Retour enfoncées pendant plus de 7 secondes afin de la redémarrer.

Réinitialiser la Watch

Si vous ne parvenez pas à résoudre le problème, procédez à la réinitialisation des paramètres par défaut.

Depuis la liste des applications, appuyez sur  (Paramètres) → Général → Réinitialiser → Réinitialiser. Vous pouvez aussi démarrer l'application **Galaxy Wearable** sur votre smartphone et appuyer sur **Paramètres de la montre** → Général → Réinitialiser → Réinitialiser. Avant de rétablir les paramètres par défaut, n'oubliez pas d'effectuer des copies de sauvegarde de toutes les données importantes stockées sur la Watch.

Un autre appareil Bluetooth ne parvient pas à localiser la Watch

- Vérifiez que la fonction sans fil Bluetooth est activée sur la Watch.
- Réinitialisez la Watch et réessayez.
- Assurez-vous que votre Watch et l'autre appareil Bluetooth se trouvent dans le rayon d'action Bluetooth (10 m). Cette distance peut varier selon les conditions d'utilisation des appareils.

Si les conseils ci-dessus ne résolvent pas le problème, contactez un centre de service après-vente Samsung.

Aucune connexion Bluetooth n'est établie ou la Watch et le smartphone sont déconnectés

- Vérifiez que la fonction Bluetooth est activée sur les deux appareils.
- Vérifiez l'absence d'obstacle entre les deux appareils, tels que des murs ou des équipements électriques.
- Vérifiez que le smartphone est bien équipé de la version la plus récente de l'application Galaxy Wearable. Le cas échéant, mettez à jour l'application Galaxy Wearable dans sa version la plus récente.
- Assurez-vous que votre Watch et l'autre appareil Bluetooth se trouvent dans le rayon d'action Bluetooth (10 m). Cette distance peut varier selon les conditions d'utilisation des appareils.
- Redémarrez les deux appareils ainsi que l'application **Galaxy Wearable** sur le smartphone.

Impossible de passer des appels

- Vérifiez que la Watch est connectée à un smartphone via Bluetooth. Si votre Watch est connectée à votre smartphone à distance, vous ne pouvez pas recevoir d'appels entrants.
- Vérifiez que votre smartphone et la Watch ont accès au bon réseau cellulaire.
- Vérifiez que vous n'avez pas activé la fonction de restriction d'appel pour le numéro de téléphone que vous composez sur le smartphone.
- Vérifiez que vous n'avez pas activé la fonction de restriction d'appel pour le numéro entrant sur le smartphone.
- Vérifiez si le mode Ne pas déranger, le mode Cinéma ou le mode Heure du coucher est activé. Si l'un de ces modes est activé, les appels entrants sont désactivés et l'écran ne s'allume pas à la réception d'un appel entrant. Utilisez le cadran, appuyez sur l'écran ou appuyez sur la touche pour allumer l'écran et vérifier l'appel entrant.

Vos interlocuteurs ne vous entendent pas

- Vérifiez que le microphone intégré n'est pas recouvert.
- Vérifiez que le microphone est placé suffisamment près de votre bouche.
- Si vous utilisez un casque ou des écouteurs Bluetooth, vérifiez qu'ils sont correctement branchés.

Vous percevez un écho lors des appels

Réglez le volume ou déplacez-vous à un autre endroit.

Déconnexions fréquentes du réseau cellulaire ou d'Internet, ou mauvaise qualité audio

- Assurez-vous que rien n'entrave l'antenne intégrée de la Watch.
- Lorsque vous vous trouvez dans une zone de mauvaise réception, vous risquez de perdre la connexion au réseau. Vos problèmes de connectivité peuvent être dus à une panne au niveau de votre opérateur. Déplacez-vous et réessayez.
- Si vous utilisez votre appareil tout en vous déplaçant, il est possible que les services de réseau sans fil soient désactivés en raison de problèmes sur le réseau de votre opérateur.

La batterie ne se charge pas correctement (pour les chargeurs homologués Samsung)

- Assurez-vous que la Watch est correctement connectée au chargeur sans fil.
- Rendez-vous dans un centre de services après-vente Samsung et faites remplacer la batterie.

La batterie se décharge de plus en plus rapidement

- Lorsque la Watch ou la batterie sont exposées à des températures extrêmes, la charge utile peut être réduite.
- La consommation d'énergie de la batterie augmente quand vous utilisez certaines applications.
- La batterie est un consommable dont la charge utile diminue avec le temps.

La Watch est chaude au toucher

Lorsque vous utilisez sur la Watch plusieurs applications simultanément ou sur une période prolongée, la Watch peut chauffer. Ce phénomène est normal et n'affecte ni la durée de vie, ni les performances de votre Watch.

Si la Watch surchauffe ou semble chaud pendant une période prolongée, cessez de l'utiliser pendant un moment. Si la Watch continue de chauffer, contactez un centre de service après-vente Samsung.

Votre Watch ne parvient pas à détecter votre position

La Watch utilise les informations de localisation de votre smartphone. À certains endroits, comme à l'intérieur d'un bâtiment, les signaux GPS peuvent être faibles. Configurez l'utilisation du réseau Wi-Fi ou d'un réseau mobile afin de trouver votre position.

Les données stockées sur la Watch ont été perdues

Effectuez toujours des copies des données importantes stockées sur la Watch. Dans le cas contraire, vous ne pourriez pas récupérer vos données corrompues ou perdues. Samsung ne peut être tenu responsable de la perte des données stockées sur la Watch.

Un petit espace est apparu sur le bord externe du boîtier de la Watch

- Cet espace est une caractéristique de fabrication, et il est possible d'observer un jeu ou une vibration des pièces.
- Au fil du temps, la friction entre les pièces peut entraîner l'élargissement de cet espace.

Il n'y a pas assez d'espace dans la mémoire de la Watch

Supprimez les applications ou fichiers inutilisés afin de libérer de l'espace.

Retirer la batterie

- **Pour retirer la batterie, contactez un centre de service après-vente agréé. Pour obtenir les instructions de retrait de la batterie, rendez-vous à l'adresse www.samsung.com/global/ecodesign_energy.**
- Pour des raisons de sécurité, vous **ne devez pas tenter de retirer** la batterie vous-même. Si le retrait de la batterie n'est pas effectué correctement, ceci risque d'endommager la batterie et l'appareil, de provoquer des blessures corporelles et/ou de rendre l'appareil dangereux.
- Samsung décline toute responsabilité en cas de dommage (en responsabilité contractuelle ou délictuelle, y compris en cas de négligence) pouvant provenir du non-respect de ces avertissements et instructions, excepté en cas de décès ou de blessures corporelles causés par une négligence de la part de Samsung.

Droits d'auteur

Copyright © 2021 Samsung Electronics Co., Ltd.

Ce mode d'emploi est protégé par les lois internationales sur les droits d'auteur.

Il est interdit de reproduire, distribuer, traduire ou transmettre sous quelque forme et par quelque moyen que ce soit, électronique ou mécanique, notamment par photocopie, enregistrement ou stockage dans un système de stockage et de recherche documentaire, tout ou partie de ce mode d'emploi.

Marques

- SAMSUNG et le logo SAMSUNG sont des marques déposées de Samsung Electronics Co., Ltd.
- Bluetooth[®] est une marque déposée de Bluetooth SIG, Inc.
- Wi-Fi[®], Wi-Fi Direct[™], Wi-Fi CERTIFIED[™], et le logo Wi-Fi sont des marques déposées de Wi-Fi Alliance.
- Toutes les autres marques et droits d'auteur demeurent la propriété de leurs propriétaires respectifs.